

**Designazione / Designation / Désignation /  
Bezeichnung / Designación / 名称**

NMRV + NMRV-P	050 + 110	FA	900	160x14	40	BS1	B3
NMRV+NMRV-P	030+063	FA		PAM		AS1	
NMRV-P+NMRV	040+063	FB		ECE		AS2	
NMRV-P+NMRV-P	040+075	FC				BS1	
NRV+NMRV-P	040+090	FD				BS2	
NRV-P+NMRV	050+075	FE				VS1	
	050+090					VS2	
	050+110					PS1	
	063+075					PS2	
	063+090						
	063+110						
	063+130						
	063+150						

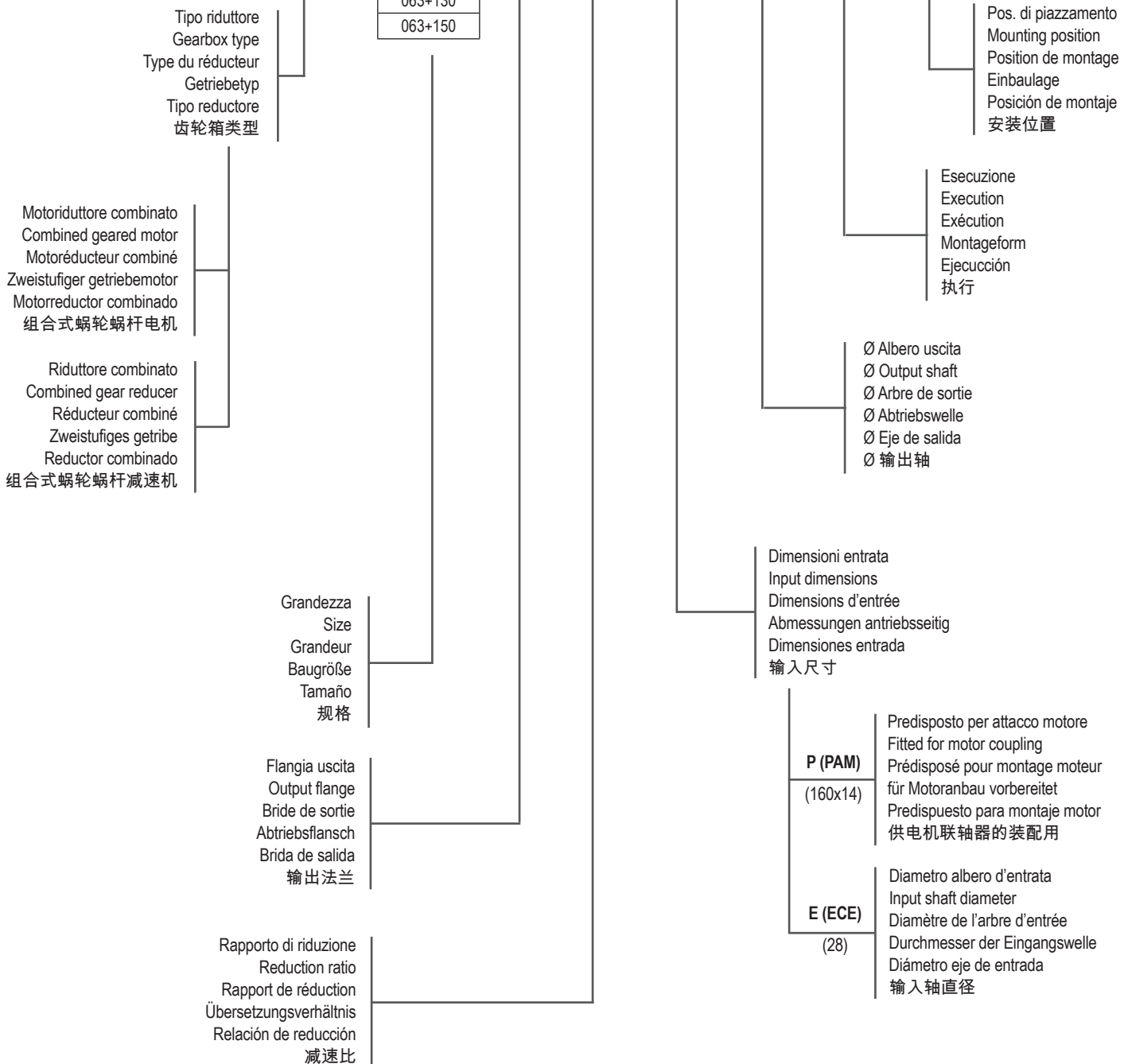

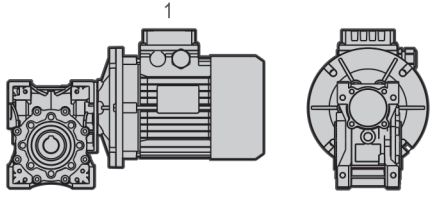
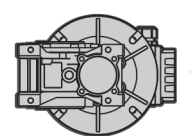
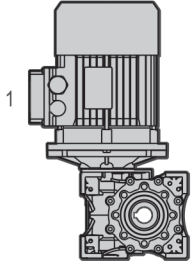
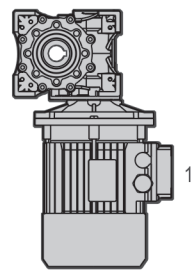
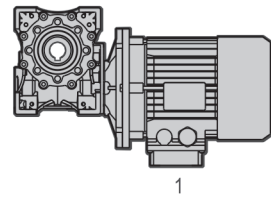
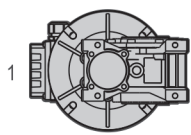

**NMRVpower - Piazzamento / Mounting positions / Pos. de montage / Einbaulage / Pos. de montaje / 安装位置**



<b>NMRVpower - NRVpower</b>			
<b>NMRVpower...U - B3</b>	<b>B6</b>	<b>V5</b>	<b>V6</b>
			
<b>B8</b>	<b>B7</b>		
			

- La versione "U" è relativa alle gr.NMRV-P 063-075 e NRV-P 063. Per queste grandezze non è necessario specificare la posizione di piazzamento.
- "U" version is related to sizes from NMRV-P 063-075 and NRV-P 063. For these sizes it is not necessary to specify mounting position.
- La version "U" se réfère aux tailles de NMRV-P 063-075 et NRV-P 063. Pour ces tailles il n'est pas nécessaire d'indiquer la position de montage.
- Die Ausführung "U" bezieht sich auf die Baugröße von NMRV-P 063-075 und NRV-P 063. Für diesen Baugrößen ist die Angabe der Einbaulage nicht erforderlich zu spezifizieren
- La version "U" se refiere a los tamaños de NMRV-P 063-075 y NRV-P 063. Para estos tamaño no es necesario especificar la posición de montaje.
- "U"安装方式只适用于NMRV-P 063-075 和 NRV-P 063的型号。在此型号范围内，不用注明安装位置。
  
- Per le posizioni di piazzamento verticali verificare quanto detto a pag. 6 - 7.
- For vertical positions, check with pages 6 - 7.
- Pour les positions de montage verticales, voir pages 6 et 7.
- Für die vertikalen Einbaulagen siehe Seite 6 - 7.
- Para las posiciones de montaje verticales, ver las páginas 6 - 7.
- 如要垂直安装，请参考第 6 - 7 页。
  
- Per le posizioni di piazzamento non previste occorre rivolgersi al ns. Servizio tecnico.
- For positions not envisaged, it is necessary to call our Technical Service.
- Pour les positions de montage non prévues, contacter notre S.ce technique.
- Für nicht angegebene Einbaulagen setzen Sie sich bitte mit unserem Kundendienst in Verbindung.
- Para las posiciones de montaje no previstas, es necesario ponerse en contacto con nuestro Servicio técnico.
- 对于未列出的安装位置，必须联系我们的服务技术部门。
  
- Se non diversamente specificato le posizioni standard sono B3.
- Unless specified otherwise, the standard positions are B3.
- Si non spécifié, les positions standard sont B3.
- Falls nicht anders angegeben, sind B3 die Standardeinbaulagen.
- Si no se especifica el contrario, las posiciones estándar son B3.
- 除非另有其它规定 B3 是标准位置。



**HW+NMRVpower/NMRVpower - Prestazioni / Performance / Performances / Leistungen / Prestaciones / 性能**
**0,06 kW**

n2 [1/min]	M2 [Nm]	f.s.	i			Fr [N]
3,6	81	3,0	393,8	HW030+NMRV-P063	56A4	6270
3,2	94	3,0	433,3	HW030+NMRV-P063	56A4	6270
3,0	89	2,5	472,5	HW030+NMRV-P063	56A4	6270
2,6	109	2,3	541,7	HW030+NMRV-P063	56A4	6270
2,2	120	1,9	650,0	HW030+NMRV-P063	56A4	6270
1,8	113	1,2	787,5	HW030+NMRV-P063	56A4	6270
1,6	138	1,2	866,6	HW030+NMRV-P063	56A4	6270
1,3	155	0,9	1083,3	HW030+NMRV-P063	56A4	6270
2,6	113	3,3	541,7	HW030+NMRV-P075	56A4	7380
2,2	128	3,0	650,0	HW030+NMRV-P075	56A4	7380
1,8	122	1,8	787,5	HW030+NMRV-P075	56A4	7380
1,6	153	1,9	866,6	HW030+NMRV-P075	56A4	7380
1,3	164	1,4	1083,3	HW030+NMRV-P075	56A4	7380
4,6	80	3,2	196,9	HW030+NMRV-P063	56B6	6270
3,3	87	2,8	272,7	HW030+NMRV-P063	56B6	6270
2,9	106	2,7	315,0	HW030+NMRV-P063	56B6	6270
2,3	123	2,1	393,8	HW030+NMRV-P063	56B6	6270
2,1	144	1,9	433,3	HW030+NMRV-P063	56B6	6270
1,9	135	1,7	472,5	HW030+NMRV-P063	56B6	6270
1,7	167	1,5	541,7	HW030+NMRV-P063	56B6	6270
1,4	183	1,3	650,0	HW030+NMRV-P063	56B6	6270
1,1	172	0,8	787,5	HW030+NMRV-P063	56B6	6270
1,0	212	0,8	866,6	HW030+NMRV-P063	56B6	6270
2,3	127	3,3	393,8	HW030+NMRV-P075	56B6	7380
1,9	144	2,7	472,5	HW030+NMRV-P075	56B6	7380
1,7	173	1,9	541,7	HW030+NMRV-P075	56B6	7380
1,4	195	1,9	650,0	HW030+NMRV-P075	56B6	7380
1,1	186	1,2	787,5	HW030+NMRV-P075	56B6	7380
1,0	230	1,3	866,6	HW030+NMRV-P075	56B6	7380
0,8	252	0,9	1083,3	HW030+NMRV-P075	56B6	7380
0,93	211	1,1	1500	NMRV-P030/063	56A4	6270
0,78	233	0,9	1800	NMRV-P030/063	56A4	6270
0,58	286	0,9	2400	NMRV-P030/063	56A4	6270
0,47	332	0,7	3000	NMRV-P030/063	56A4	6270
0,58	342	1,2	2400	NMRV-P040/075	56A4	7380
0,47	391	0,9	3000	NMRV-P040/075	56A4	7380
0,47	420	1,3	3000	NMRV-P040/090	56A4	8180
0,35	505	0,9	4000	NMRV-P040/090	56A4	8180
0,28	567	0,7	5000	NMRV-P040/090	56A4	8180



**0,09 kW**

n2 [1/min]	M2 [Nm]	f.s.	i			Fr [N]
7,9	56	3,2	176,6	HW030+NMRV-P063	56B4	6270
7,1	79	3,1	196,9	HW030+NMRV-P063	56B4	6270
6,4	74	3,4	218,2	HW030+NMRV-P063	56B4	6270
5,9	86	3,3	236,3	HW030+NMRV-P063	56B4	6270
5,1	85	2,7	272,7	HW030+NMRV-P063	56B4	6270
4,4	104	2,6	315,0	HW030+NMRV-P063	56B4	6270
3,6	121	2,0	393,8	HW030+NMRV-P063	56B4	6270
3,2	141	2,0	433,3	HW030+NMRV-P063	56B4	6270
3,0	133	1,6	472,5	HW030+NMRV-P063	56B4	6270



**0,09 kW**

n2 [1/min]	M2 [Nm]	f.s.	i			Fr [N]
2,6	163	1,5	541,7	HW030+NMRV-P063	56B4	6270
2,2	180	1,3	650,0	HW030+NMRV-P063	56B4	6270
1,8	169	0,8	787,5	HW030+NMRV-P063	56B4	6270
1,6	208	0,8	866,6	HW030+NMRV-P063	56B4	6270
3,6	126	3,2	393,8	HW030+NMRV-P075	56B4	7380
3,0	142	2,6	472,5	HW030+NMRV-P075	56B4	7380
2,6	170	2,2	541,7	HW030+NMRV-P075	56B4	7380
2,2	192	2,0	650,0	HW030+NMRV-P075	56B4	7380
1,8	184	1,2	787,5	HW030+NMRV-P075	56B4	7380
1,6	229	1,3	866,6	HW030+NMRV-P075	56B4	7380
1,3	246	0,9	1083,3	HW030+NMRV-P075	56B4	7380
7,6	80	3,3	118,1	HW030+NMRV-P063	63A6	6270
6,6	84	3,0	136,4	HW030+NMRV-P063	63A6	6270
5,7	100	2,9	157,5	HW030+NMRV-P063	63A6	6270
5,5	92	3,3	163,6	HW030+NMRV-P063	63A6	6270
5,1	82	2,5	176,6	HW030+NMRV-P063	63A6	6270
4,6	120	2,2	196,9	HW030+NMRV-P063	63A6	6270
4,1	112	2,4	218,2	HW030+NMRV-P063	63A6	6270
3,8	130	2,7	236,3	HW030+NMRV-P063	63A6	6270
3,3	130	1,9	272,7	HW030+NMRV-P063	63A6	6270
2,9	158	1,8	315,0	HW030+NMRV-P063	63A6	6270
2,3	184	1,4	393,8	HW030+NMRV-P063	63A6	6270
2,1	215	1,2	433,3	HW030+NMRV-P063	63A6	6270
1,9	203	1,1	472,5	HW030+NMRV-P063	63A6	6270
1,7	251	1,0	541,7	HW030+NMRV-P063	63A6	6270
1,4	275	0,8	650,0	HW030+NMRV-P063	63A6	6270
4,6	123	3,3	196,9	HW030+NMRV-P075	63A6	7380
3,8	137	3,3	236,3	HW030+NMRV-P075	63A6	7380
3,3	135	3,0	272,7	HW030+NMRV-P075	63A6	7380
2,9	168	2,8	315,0	HW030+NMRV-P075	63A6	7380
2,3	191	2,2	393,8	HW030+NMRV-P075	63A6	7380
1,9	216	1,8	472,5	HW030+NMRV-P075	63A6	7380
1,7	259	1,2	541,7	HW030+NMRV-P075	63A6	7380
1,4	293	1,2	650,0	HW030+NMRV-P075	63A6	7380
1,1	279	0,8	787,5	HW030+NMRV-P075	63A6	7380
1,0	346	0,9	866,6	HW030+NMRV-P075	63A6	7380
2,7	163	3,4	330,0	HW040+NMRV-P090	63A6	8180
2,3	200	3,3	383,3	HW040+NMRV-P090	63A6	8180
2,1	227	2,9	437,5	HW040+NMRV-P090	63A6	8180
2,0	223	2,6	460,0	HW040+NMRV-P090	63A6	8180
1,7	253	2,3	525,0	HW040+NMRV-P090	63A6	8180
1,5	271	1,7	613,3	HW040+NMRV-P090	63A6	8180
1,3	307	1,5	700,0	HW040+NMRV-P090	63A6	8180
1,2	301	1,2	766,6	HW040+NMRV-P090	63A6	8180
1,0	341	1,1	875,0	HW040+NMRV-P090	63A6	8180
1,7	273	3,4	525,0	HW040+NMRV-P110	63A6	10320
1,5	293	2,9	613,3	HW040+NMRV-P110	63A6	10320
1,3	333	2,6	700,0	HW040+NMRV-P110	63A6	10320
1,2	329	2,0	766,6	HW040+NMRV-P110	63A6	10320
1,0	373	1,8	875,0	HW040+NMRV-P110	63A6	10320
1,6	207	1,0	900	NMRV-P030/063	56B4	6270
1,2	272	0,9	1200	NMRV-P030/063	56B4	6270
0,93	316	0,7	1500	NMRV-P030/063	56B4	6270
0,93	371	1,2	1500	NMRV-P040/075	56B4	7380
0,78	417	1,1	1800	NMRV-P040/075	56B4	7380
0,58	513	0,8	2400	NMRV-P040/075	56B4	7380
0,47	630	0,9	3000	NMRV-P040/090	56B4	8180



## 0,12 kW

n2 [1/min]	M2 [Nm]	f.s.	i			Fr [N]
10,3	74	3,1	136,4	HW030+NMRV-P063	63A4	6204
8,9	88	3,1	157,5	HW030+NMRV-P063	63A4	6270
8,6	80	3,3	163,6	HW030+NMRV-P063	63A4	6270
7,9	75	2,4	176,6	HW030+NMRV-P063	63A4	6270
7,1	105	2,4	196,9	HW030+NMRV-P063	63A4	6270
6,4	98	2,6	218,2	HW030+NMRV-P063	63A4	6270
5,9	114	2,5	236,3	HW030+NMRV-P063	63A4	6270
5,1	114	2,0	272,7	HW030+NMRV-P063	63A4	6270
4,4	139	1,9	315,0	HW030+NMRV-P063	63A4	6270
3,6	161	1,5	393,8	HW030+NMRV-P063	63A4	6270
3,2	188	1,5	433,3	HW030+NMRV-P063	63A4	6270
3,0	178	1,2	472,5	HW030+NMRV-P063	63A4	6270
2,6	217	1,2	541,7	HW030+NMRV-P063	63A4	6270
2,2	239	0,9	650,0	HW030+NMRV-P063	63A4	6270
5,1	118	3,2	272,7	HW030+NMRV-P075	63A4	7380
4,4	147	3,0	315,0	HW030+NMRV-P075	63A4	7380
3,6	168	2,4	393,8	HW030+NMRV-P075	63A4	7380
3,0	190	2,0	472,5	HW030+NMRV-P075	63A4	7380
2,6	226	1,6	541,7	HW030+NMRV-P075	63A4	7380
2,2	255	1,5	650,0	HW030+NMRV-P075	63A4	7380
1,8	245	0,9	787,5	HW030+NMRV-P075	63A4	7380
1,6	305	0,9	866,6	HW030+NMRV-P075	63A4	7380
1,3	328	0,7	1083,3	HW030+NMRV-P075	63A4	7380
3,2	199	3,2	437,5	HW040+NMRV-P090	63A4	8180
3,0	196	2,8	460,0	HW040+NMRV-P090	63A4	8180
2,7	222	2,5	525,0	HW040+NMRV-P090	63A4	8180
2,3	237	1,8	613,3	HW040+NMRV-P090	63A4	8180
2,0	269	1,6	700,0	HW040+NMRV-P090	63A4	8180
1,8	266	1,3	766,6	HW040+NMRV-P090	63A4	8180
1,6	300	1,2	875,0	HW040+NMRV-P090	63A4	8180
2,3	257	3,2	613,3	HW040+NMRV-P110	63A4	10320
2,0	291	2,8	700,0	HW040+NMRV-P110	63A4	10320
1,8	290	2,2	766,6	HW040+NMRV-P110	63A4	10320
1,6	328	2,0	875,0	HW040+NMRV-P110	63A4	10320
9,5	82	3,3	95,0	HW030+NMRV-P063	63B6	6270
8,3	94	3,0	109,1	HW030+NMRV-P063	63B6	6270
7,6	106	2,5	118,1	HW030+NMRV-P063	63B6	6270
6,6	112	2,2	136,4	HW030+NMRV-P063	63B6	6270
6,3	107	2,7	142,5	HW030+NMRV-P063	63B6	6270
5,7	133	2,2	157,5	HW030+NMRV-P063	63B6	6270
5,5	122	2,5	163,6	HW030+NMRV-P063	63B6	6270
5,1	109	1,9	176,6	HW030+NMRV-P063	63B6	6270
4,6	159	1,6	196,9	HW030+NMRV-P063	63B6	6270
4,1	149	1,8	218,2	HW030+NMRV-P063	63B6	6270
3,8	174	2,0	236,3	HW030+NMRV-P063	63B6	6270
3,3	173	1,4	272,7	HW030+NMRV-P063	63B6	6270
2,9	211	1,3	315,0	HW030+NMRV-P063	63B6	6270
2,3	246	1,0	393,8	HW030+NMRV-P063	63B6	6270
2,1	287	0,9	433,3	HW030+NMRV-P063	63B6	6270
1,9	270	0,8	472,5	HW030+NMRV-P063	63B6	6270
1,7	335	0,8	541,7	HW030+NMRV-P063	63B6	6270
5,1	116	3,0	176,6	HW030+NMRV-P075	63B6	7380
4,6	164	2,5	196,9	HW030+NMRV-P075	63B6	7380
4,1	157	2,8	218,2	HW030+NMRV-P075	63B6	7380
3,8	183	2,5	236,3	HW030+NMRV-P075	63B6	7380
3,3	180	2,2	272,7	HW030+NMRV-P075	63B6	7380
2,9	224	2,1	315,0	HW030+NMRV-P075	63B6	7380
2,3	254	1,6	393,8	HW030+NMRV-P075	63B6	7380



## 0,12 kW

n2 [1/min]	M2 [Nm]	f.s.	i			Fr [N]
1,9	288	1,4	472,5	HW030+NMRV-P075	63B6	7380
1,7	346	0,9	541,7	HW030+NMRV-P075	63B6	7380
1,4	391	0,9	650,0	HW030+NMRV-P075	63B6	7380
3,6	169	3,2	252,0	HW040+NMRV-P090	63B6	8180
3,3	195	3,3	275,0	HW040+NMRV-P090	63B6	8180
3,0	228	2,8	304,6	HW040+NMRV-P090	63B6	8180
2,7	217	2,6	330,0	HW040+NMRV-P090	63B6	8180
2,3	267	2,5	383,3	HW040+NMRV-P090	63B6	8180
2,1	303	2,2	437,5	HW040+NMRV-P090	63B6	8180
2,0	297	1,9	460,0	HW040+NMRV-P090	63B6	8180
1,7	338	1,7	525,0	HW040+NMRV-P090	63B6	8180
1,5	361	1,3	613,3	HW040+NMRV-P090	63B6	8180
1,3	410	1,1	700,0	HW040+NMRV-P090	63B6	8180
1,2	401	0,9	766,6	HW040+NMRV-P090	63B6	8180
1,0	455	0,8	875,0	HW040+NMRV-P090	63B6	8180
2,0	285	2,9	440,0	HW040+NMRV-P110	63B6	10320
2,0	320	3,2	460,0	HW040+NMRV-P110	63B6	10320
1,7	363	2,6	525,0	HW040+NMRV-P110	63B6	10320
1,5	391	2,2	613,3	HW040+NMRV-P110	63B6	10320
1,3	444	1,9	700,0	HW040+NMRV-P110	63B6	10320
1,2	439	1,5	766,6	HW040+NMRV-P110	63B6	10320
1,0	498	1,3	875,0	HW040+NMRV-P110	63B6	10320
2,8	177	1,3	500	NMRV-P030/063	63A4	6270
2,3	215	1,2	600	NMRV-P030/063	63A4	6270
1,9	249	0,9	750	NMRV-P030/063	63A4	6270
1,6	335	1,3	900	NMRV-P040/075	63A4	7380
1,2	411	1,0	1200	NMRV-P040/075	63A4	7380
0,78	565	0,9	1800	NMRV-P040/090	63A4	8180
0,58	719	0,8	2400	NMRV-P040/090	63A4	8180
0,47	914	1,2	3000	NMRV-P050/110	63A4	10320
0,35	1111	0,7	4000	NMRV-P050/110	63A4	10320



## 0,15 kW

n2 [1/min]	M2 [Nm]	f.s.	i			Fr [N]
12,6	81	3,4	71,3	HW030+NMRV-P063	63C6	5790
11,7	84	3,0	77,2	HW030+NMRV-P063	63C6	5947
11,0	93	3,1	81,8	HW030+NMRV-P063	63C6	6063
10,2	86	2,9	88,3	HW030+NMRV-P063	63C6	6219
9,5	102	2,6	95,0	HW030+NMRV-P063	63C6	6270
8,3	117	2,4	109,1	HW030+NMRV-P063	63C6	6270
7,6	133	2,0	118,1	HW030+NMRV-P063	63C6	6270
6,6	140	1,8	136,4	HW030+NMRV-P063	63C6	6270
6,3	134	2,2	142,5	HW030+NMRV-P063	63C6	6270
5,7	167	1,7	157,5	HW030+NMRV-P063	63C6	6270
5,5	153	2,0	163,6	HW030+NMRV-P063	63C6	6270
5,1	137	1,5	176,6	HW030+NMRV-P063	63C6	6270
4,6	199	1,3	196,9	HW030+NMRV-P063	63C6	6270
4,1	186	1,5	218,2	HW030+NMRV-P063	63C6	6270
3,8	217	1,6	236,3	HW030+NMRV-P063	63C6	6270
3,3	216	1,1	272,7	HW030+NMRV-P063	63C6	6270
2,9	264	1,1	315,0	HW030+NMRV-P063	63C6	6270
2,3	307	0,8	393,8	HW030+NMRV-P063	63C6	6270
2,1	359	0,7	433,3	HW030+NMRV-P063	63C6	6270
11,0	95	3,4	81,8	HW030+NMRV-P075	63C6	7156
6,6	144	2,9	136,4	HW030+NMRV-P075	63C6	7380



## 0,15 kW

n2 [1/min]	M2 [Nm]	f.s.	i			Fr [N]
6,3	140	3,3	142,5	HW030+NMRV-P075	63C6	7380
5,8	142	3,0	154,4	HW030+NMRV-P075	63C6	7380
5,5	160	3,1	163,6	HW030+NMRV-P075	63C6	7380
5,1	145	2,4	176,6	HW030+NMRV-P075	63C6	7380
4,6	205	2,0	196,9	HW030+NMRV-P075	63C6	7380
4,1	197	2,3	218,2	HW030+NMRV-P075	63C6	7380
3,8	228	2,0	236,3	HW030+NMRV-P075	63C6	7380
3,3	224	1,8	272,7	HW030+NMRV-P075	63C6	7380
2,9	280	1,7	315,0	HW030+NMRV-P075	63C6	7380
2,3	318	1,3	393,8	HW030+NMRV-P075	63C6	7380
1,9	360	1,1	472,5	HW030+NMRV-P075	63C6	7380
1,7	432	0,7	541,7	HW030+NMRV-P075	63C6	7380
1,4	488	0,7	650,0	HW030+NMRV-P075	63C6	7380
4,8	160	3,2	186,3	HW040+NMRV-P090	63C6	8180
3,6	211	2,5	252,0	HW040+NMRV-P090	63C6	8180
3,3	243	2,6	275,0	HW040+NMRV-P090	63C6	8180
3,0	285	2,2	304,6	HW040+NMRV-P090	63C6	8180
2,7	271	2,1	330,0	HW040+NMRV-P090	63C6	8180
2,3	333	2,0	383,3	HW040+NMRV-P090	63C6	8180
2,1	379	1,8	437,5	HW040+NMRV-P090	63C6	8180
2,0	372	1,5	460,0	HW040+NMRV-P090	63C6	8180
1,7	422	1,4	525,0	HW040+NMRV-P090	63C6	8180
1,5	451	1,0	613,3	HW040+NMRV-P090	63C6	8180
1,3	512	0,9	700,0	HW040+NMRV-P090	63C6	8180
1,2	501	0,7	766,6	HW040+NMRV-P090	63C6	8180
2,7	292	3,4	330,0	HW040+NMRV-P110	63C6	10320
2,3	359	2,8	383,3	HW040+NMRV-P110	63C6	10320
2,0	356	2,3	440,0	HW040+NMRV-P110	63C6	10320
2,0	400	2,6	460,0	HW040+NMRV-P110	63C6	10320
1,7	454	2,1	525,0	HW040+NMRV-P110	63C6	10320
1,5	489	1,7	613,3	HW040+NMRV-P110	63C6	10320
1,3	555	1,5	700,0	HW040+NMRV-P110	63C6	10320
1,2	549	1,2	766,6	HW040+NMRV-P110	63C6	10320
1,0	622	1,1	875,0	HW040+NMRV-P110	63C6	10320

## 0,18 kW



n2 [1/min]	M2 [Nm]	f.s.	i			Fr [N]
22,5	50	3,4	40	NMRV-P063	71A6	4776
18,0	59	2,7	50	NMRV-P063	71A6	5145
15,0	68	2,3	60	NMRV-P063	71A6	5467
11,3	81	1,7	80	NMRV-P063	71A6	6018
9,0	92	1,4	100	NMRV-P063	71A6	6270
15,0	71	3,5	60	NMRV-P075	71A6	6453
11,3	86	2,6	80	NMRV-P075	71A6	7103
9,0	97	2,0	100	NMRV-P075	71A6	7380
18,1	67	3,3	77,2	HW030+NMRV-P063	63B4	5132
17,1	73	3,3	81,8	HW030+NMRV-P063	63B4	5232
15,9	69	3,1	88,3	HW030+NMRV-P063	63B4	5368
14,7	80	3,0	95,0	HW030+NMRV-P063	63B4	5500
12,8	92	2,7	109,1	HW030+NMRV-P063	63B4	5759
11,9	103	2,5	118,1	HW030+NMRV-P063	63B4	5914
10,3	110	2,1	136,4	HW030+NMRV-P063	63B4	6204
9,8	107	2,4	142,5	HW030+NMRV-P063	63B4	6270
8,9	132	2,1	157,5	HW030+NMRV-P063	63B4	6270
8,6	121	2,2	163,6	HW030+NMRV-P063	63B4	6270

## 0,18 kW



n2 [1/min]	M2 [Nm]	f.s.	i			Fr [N]
7,9	113	1,6	176,6	HW030+NMRV-P063	63B4	6270
7,1	157	1,6	196,9	HW030+NMRV-P063	63B4	6270
6,4	147	1,7	218,2	HW030+NMRV-P063	63B4	6270
5,9	171	1,7	236,3	HW030+NMRV-P063	63B4	6270
5,1	171	1,3	272,7	HW030+NMRV-P063	63B4	6270
4,4	209	1,3	315,0	HW030+NMRV-P063	63B4	6270
3,6	242	1,0	393,8	HW030+NMRV-P063	63B4	6270
3,2	282	1,0	433,3	HW030+NMRV-P063	63B4	6270
3,0	267	0,8	472,5	HW030+NMRV-P063	63B4	6270
2,6	326	0,8	541,7	HW030+NMRV-P063	63B4	6270
10,3	114	3,0	136,4	HW030+NMRV-P075	63B4	7322
9,1	114	3,2	154,4	HW030+NMRV-P075	63B4	7380
8,6	127	3,3	163,6	HW030+NMRV-P075	63B4	7380
7,9	119	2,6	176,6	HW030+NMRV-P075	63B4	7380
7,1	162	2,4	196,9	HW030+NMRV-P075	63B4	7380
6,4	155	2,7	218,2	HW030+NMRV-P075	63B4	7380
5,9	180	2,7	236,3	HW030+NMRV-P075	63B4	7380
5,1	177	2,1	272,7	HW030+NMRV-P075	63B4	7380
4,4	220	2,0	315,0	HW030+NMRV-P075	63B4	7380
3,6	251	1,6	393,8	HW030+NMRV-P075	63B4	7380
3,0	284	1,3	472,5	HW030+NMRV-P075	63B4	7380
2,6	339	1,1	541,7	HW030+NMRV-P075	63B4	7380
2,2	383	1,0	650,0	HW030+NMRV-P075	63B4	7380
7,5	131	3,5	186,3	HW040+NMRV-P090	63B4	8180
5,6	170	2,9	252,0	HW040+NMRV-P090	63B4	8180
5,1	194	3,1	275,0	HW040+NMRV-P090	63B4	8180
4,6	224	2,5	304,6	HW040+NMRV-P090	63B4	8180
4,2	217	2,4	330,0	HW040+NMRV-P090	63B4	8180
3,7	263	2,4	383,3	HW040+NMRV-P090	63B4	8180
3,2	298	2,2	437,5	HW040+NMRV-P090	63B4	8180
3,0	294	1,9	460,0	HW040+NMRV-P090	63B4	8180
2,7	333	1,7	525,0	HW040+NMRV-P090	63B4	8180
2,3	356	1,2	613,3	HW040+NMRV-P090	63B4	8180
2,0	403	1,1	700,0	HW040+NMRV-P090	63B4	8180
1,8	399	0,9	766,6	HW040+NMRV-P090	63B4	8180
1,6	450	0,8	875,0	HW040+NMRV-P090	63B4	8180
3,7	282	3,4	383,3	HW040+NMRV-P110	63B4	10320
3,2	283	2,8	440,0	HW040+NMRV-P110	63B4	10320
3,0	316	3,1	460,0	HW040+NMRV-P110	63B4	10320
2,7	358	2,6	525,0	HW040+NMRV-P110	63B4	10320
2,3	385	2,1	613,3	HW040+NMRV-P110	63B4	10320
2,0	436	1,9	700,0	HW040+NMRV-P110	63B4	10320
1,8	435	1,5	766,6	HW040+NMRV-P110	63B4	10320
1,6	492	1,3	875,0	HW040+NMRV-P110	63B4	10320
15,5	80	3,2	57,9	HW030+NMRV-P063	71A6	5403
12,6	97	2,8	71,3	HW030+NMRV-P063	71A6	5790
11,7	101	2,5	77,2	HW030+NMRV-P063	71A6	5947
11,0	111	2,6	81,8	HW030+NMRV-P063	71A6	6063
10,2	103	2,4	88,3	HW030+NMRV-P063	71A6	6219
9,5	123	2,2	95,0	HW030+NMRV-P063	71A6	6270
8,3	140	2,0	109,1	HW030+NMRV-P063	71A6	6270
7,6	159	1,6	118,1	HW030+NMRV-P063	71A6	6270
6,6	168	1,5	136,4	HW030+NMRV-P063	71A6	6270
6,3	161	1,8	142,5	HW030+NMRV-P063	71A6	6270
5,7	200	1,5	157,5	HW030+NMRV-P063	71A6	6270
5,5	183	1,7	163,6	HW030+NMRV-P063	71A6	6270
5,1	164	1,2	176,6	HW030+NMRV-P063	71A6	6270
4,6	239	1,1	196,9	HW030+NMRV-P063	71A6	6270





## 0,18 kW

n2 [1/min]	M2 [Nm]	f.s.	i			Fr [N]
4,1	224	1,2	218,2	HW030+NMRV-P063	71A6	6270
3,8	261	1,3	236,3	HW030+NMRV-P063	71A6	6270
3,3	260	0,9	272,7	HW030+NMRV-P063	71A6	6270
2,9	317	0,9	315,0	HW030+NMRV-P063	71A6	6270
12,6	100	3,1	71,3	HW030+NMRV-P075	71A6	6834
11,0	114	2,8	81,8	HW030+NMRV-P075	71A6	7156
8,3	144	3,3	109,1	HW030+NMRV-P075	71A6	7380
7,8	138	3,2	115,8	HW030+NMRV-P075	71A6	7380
6,6	173	2,4	136,4	HW030+NMRV-P075	71A6	7380
6,3	169	2,8	142,5	HW030+NMRV-P075	71A6	7380
5,8	170	2,5	154,4	HW030+NMRV-P075	71A6	7380
5,5	192	2,6	163,6	HW030+NMRV-P075	71A6	7380
5,1	174	2,0	176,6	HW030+NMRV-P075	71A6	7380
4,6	246	1,6	196,9	HW030+NMRV-P075	71A6	7380
4,1	236	1,9	218,2	HW030+NMRV-P075	71A6	7380
3,8	274	1,6	236,3	HW030+NMRV-P075	71A6	7380
3,3	269	1,5	272,7	HW030+NMRV-P075	71A6	7380
2,9	336	1,4	315,0	HW030+NMRV-P075	71A6	7380
2,3	381	1,1	393,8	HW030+NMRV-P075	71A6	7380
1,9	431	0,9	472,5	HW030+NMRV-P075	71A6	7380
5,8	172	3,4	155,3	HW040+NMRV-P090	71A6	8180
4,8	193	2,7	186,3	HW040+NMRV-P090	71A6	8180
4,1	250	3,1	220,0	HW040+NMRV-P090	71A6	8180
3,6	253	2,1	252,0	HW040+NMRV-P090	71A6	8180
3,3	292	2,2	275,0	HW040+NMRV-P090	71A6	8180
3,0	342	1,9	304,6	HW040+NMRV-P090	71A6	8180
2,7	326	1,7	330,0	HW040+NMRV-P090	71A6	8180
2,3	400	1,7	383,3	HW040+NMRV-P090	71A6	8180
2,1	454	1,5	437,5	HW040+NMRV-P090	71A6	8180
2,0	446	1,3	460,0	HW040+NMRV-P090	71A6	8180
1,7	506	1,1	525,0	HW040+NMRV-P090	71A6	8180
1,5	541	0,9	613,3	HW040+NMRV-P090	71A6	8180
1,3	614	0,8	700,0	HW040+NMRV-P090	71A6	8180
3,0	357	3,2	304,6	HW040+NMRV-P110	71A6	10320
2,7	350	2,9	330,0	HW040+NMRV-P110	71A6	10320
2,3	431	2,3	383,3	HW040+NMRV-P110	71A6	10320
2,0	427	1,9	440,0	HW040+NMRV-P110	71A6	10320
2,0	480	2,2	460,0	HW040+NMRV-P110	71A6	10320
1,7	545	1,7	525,0	HW040+NMRV-P110	71A6	10320
1,5	587	1,4	613,3	HW040+NMRV-P110	71A6	10320
1,3	666	1,3	700,0	HW040+NMRV-P110	71A6	10320
1,2	658	1,0	766,6	HW040+NMRV-P110	71A6	10320
1,0	747	0,9	875,0	HW040+NMRV-P110	71A6	10320
3,5	228	1,1	400	NMRV-P030/063	63B4	6270
2,8	265	0,9	500	NMRV-P030/063	63B4	6270
2,3	372	1,2	600	NMRV-P040/075	63B4	7380
1,9	448	1,0	750	NMRV-P040/075	63B4	7380
1,6	502	0,9	900	NMRV-P040/075	63B4	7380
1,2	649	0,9	1200	NMRV-P040/090	63B4	8180
0,93	758	0,7	1500	NMRV-P040/090	63B4	8180
0,78	888	1,4	1800	NMRV-P050/110	63B4	10320
0,58	1149	1,0	2400	NMRV-P050/110	63B4	10320



## 0,22 kW

n2 [1/min]	M2 [Nm]	f.s.	i			Fr [N]
24,2	64	3,4	57,9	HW030+NMRV-P063	63C4	4663
19,6	78	3,0	71,3	HW030+NMRV-P063	63C4	4997
18,1	82	2,7	77,2	HW030+NMRV-P063	63C4	5132
17,1	90	2,7	81,8	HW030+NMRV-P063	63C4	5232
15,9	85	2,6	88,3	HW030+NMRV-P063	63C4	5368
14,7	98	2,4	95,0	HW030+NMRV-P063	63C4	5500
12,8	113	2,2	109,1	HW030+NMRV-P063	63C4	5759
11,9	126	2,1	118,1	HW030+NMRV-P063	63C4	5914
10,3	135	1,7	136,4	HW030+NMRV-P063	63C4	6204
9,8	130	1,9	142,5	HW030+NMRV-P063	63C4	6270
8,9	161	1,7	157,5	HW030+NMRV-P063	63C4	6270
8,6	147	1,8	163,6	HW030+NMRV-P063	63C4	6270
7,9	138	1,3	176,6	HW030+NMRV-P063	63C4	6270
7,1	192	1,3	196,9	HW030+NMRV-P063	63C4	6270
6,4	180	1,4	218,2	HW030+NMRV-P063	63C4	6270
5,9	209	1,4	236,3	HW030+NMRV-P063	63C4	6270
5,1	209	1,1	272,7	HW030+NMRV-P063	63C4	6270
4,4	255	1,0	315,0	HW030+NMRV-P063	63C4	6270
3,6	295	0,8	393,8	HW030+NMRV-P063	63C4	6270
3,2	344	0,8	433,3	HW030+NMRV-P063	63C4	6270
12,1	113	3,3	115,8	HW030+NMRV-P075	63C4	6934
10,3	139	2,5	136,4	HW030+NMRV-P075	63C4	7322
9,8	137	2,9	142,5	HW030+NMRV-P075	63C4	7380
9,1	139	2,6	154,4	HW030+NMRV-P075	63C4	7380
8,6	155	2,7	163,6	HW030+NMRV-P075	63C4	7380
7,9	146	2,1	176,6	HW030+NMRV-P075	63C4	7380
7,1	198	2,0	196,9	HW030+NMRV-P075	63C4	7380
6,4	190	2,2	218,2	HW030+NMRV-P075	63C4	7380
5,9	220	2,2	236,3	HW030+NMRV-P075	63C4	7380
5,1	217	1,7	272,7	HW030+NMRV-P075	63C4	7380
4,4	269	1,6	315,0	HW030+NMRV-P075	63C4	7380
3,6	307	1,3	393,8	HW030+NMRV-P075	63C4	7380
3,0	347	1,1	472,5	HW030+NMRV-P075	63C4	7380
2,6	415	0,9	541,7	HW030+NMRV-P075	63C4	7380
2,2	468	0,8	650,0	HW030+NMRV-P075	63C4	7380
7,5	160	2,9	186,3	HW040+NMRV-P090	63C4	8180
6,4	201	3,3	220,0	HW040+NMRV-P090	63C4	8180
5,6	208	2,4	252,0	HW040+NMRV-P090	63C4	8180
5,1	237	2,5	275,0	HW040+NMRV-P090	63C4	8180
4,6	274	2,0	304,6	HW040+NMRV-P090	63C4	8180
4,2	265	2,0	330,0	HW040+NMRV-P090	63C4	8180
3,7	322	2,0	383,3	HW040+NMRV-P090	63C4	8180
3,2	364	1,8	437,5	HW040+NMRV-P090	63C4	8180
3,0	359	1,5	460,0	HW040+NMRV-P090	63C4	8180
2,7	407	1,4	525,0	HW040+NMRV-P090	63C4	8180
2,3	435	1,0	613,3	HW040+NMRV-P090	63C4	8180
2,0	493	0,9	700,0	HW040+NMRV-P090	63C4	8180
1,8	487	0,7	766,6	HW040+NMRV-P090	63C4	8180
4,6	287	3,4	304,6	HW040+NMRV-P110	63C4	10320
4,2	284	3,3	330,0	HW040+NMRV-P110	63C4	10320
3,7	344	2,8	383,3	HW040+NMRV-P110	63C4	10320
3,2	345	2,3	440,0	HW040+NMRV-P110	63C4	10320
3,0	386	2,6	460,0	HW040+NMRV-P110	63C4	10320
2,7	437	2,1	525,0	HW040+NMRV-P110	63C4	10320
2,3	471	1,7	613,3	HW040+NMRV-P110	63C4	10320
2,0	533	1,6	700,0	HW040+NMRV-P110	63C4	10320
1,8	532	1,2	766,6	HW040+NMRV-P110	63C4	10320
1,6	601	1,1	875,0	HW040+NMRV-P110	63C4	10320



## 0,22 kW

n2 [1/min]	M2 [Nm]	f.s.	i			Fr [N]
4,7	214	1,2	300	NMRV-P030/063	63C4	6270
3,5	279	0,9	400	NMRV-P030/063	63C4	6270



## 0,25 kW

n2 [1/min]	M2 [Nm]	f.s.	i			Fr [N]
35,0	48	3,1	40	NMRV-P063	71A4	4122
28,0	57	2,5	50	NMRV-P063	71A4	4440
23,3	64	2,1	60	NMRV-P063	71A4	4719
17,5	79	1,5	80	NMRV-P063	71A4	5193
14,0	89	1,3	100	NMRV-P063	71A4	5595
36,0	50	3,0	25	NMRV-P063	71B6	4084
30,0	57	3,1	30	NMRV-P063	71B6	4339
22,5	70	2,4	40	NMRV-P063	71B6	4776
18,0	82	2,0	50	NMRV-P063	71B6	5145
15,0	94	1,6	60	NMRV-P063	71B6	5467
11,3	112	1,2	80	NMRV-P063	71B6	6018
9,0	127	1,0	100	NMRV-P063	71B6	6270
23,3	68	3,2	60	NMRV-P075	71A4	5569
17,5	83	2,3	80	NMRV-P075	71A4	6130
14,0	96	1,9	100	NMRV-P075	71A4	6603
18,0	85	3,0	50	NMRV-P075	71B6	6073
15,0	99	2,5	60	NMRV-P075	71B6	6453
11,3	119	1,9	80	NMRV-P075	71B6	7103
9,0	135	1,4	100	NMRV-P075	71B6	7380
29,5	63	3,4	47,5	HW030+NMRV-P063	71A4	4365
24,2	73	3,0	57,9	HW030+NMRV-P063	71A4	4663
19,6	89	2,6	71,3	HW030+NMRV-P063	71A4	4997
18,1	93	2,4	77,2	HW030+NMRV-P063	71A4	5132
17,1	102	2,4	81,8	HW030+NMRV-P063	71A4	5232
15,9	96	2,2	88,3	HW030+NMRV-P063	71A4	5368
14,7	112	2,1	95,0	HW030+NMRV-P063	71A4	5500
12,8	128	1,9	109,1	HW030+NMRV-P063	71A4	5759
11,9	143	1,8	118,1	HW030+NMRV-P063	71A4	5914
10,3	153	1,5	136,4	HW030+NMRV-P063	71A4	6204
9,8	148	1,7	142,5	HW030+NMRV-P063	71A4	6270
8,9	183	1,5	157,5	HW030+NMRV-P063	71A4	6270
8,6	167	1,6	163,6	HW030+NMRV-P063	71A4	6270
7,9	157	1,2	176,6	HW030+NMRV-P063	71A4	6270
7,1	218	1,1	196,9	HW030+NMRV-P063	71A4	6270
6,4	205	1,2	218,2	HW030+NMRV-P063	71A4	6270
5,9	238	1,2	236,3	HW030+NMRV-P063	71A4	6270
5,1	237	1,0	272,7	HW030+NMRV-P063	71A4	6270
4,4	290	0,9	315,0	HW030+NMRV-P063	71A4	6270
3,6	336	0,7	393,8	HW030+NMRV-P063	71A4	6270
3,2	391	0,7	433,3	HW030+NMRV-P063	71A4	6270
15,9	101	3,4	88,3	HW030+NMRV-P075	71A4	6336
12,8	132	3,2	109,1	HW030+NMRV-P075	71A4	6797
12,1	128	2,9	115,8	HW030+NMRV-P075	71A4	6934
10,3	158	2,2	136,4	HW030+NMRV-P075	71A4	7322
9,8	156	2,6	142,5	HW030+NMRV-P075	71A4	7380
9,1	158	2,3	154,4	HW030+NMRV-P075	71A4	7380
8,6	176	2,4	163,6	HW030+NMRV-P075	71A4	7380
7,9	166	1,9	176,6	HW030+NMRV-P075	71A4	7380
7,1	225	1,7	196,9	HW030+NMRV-P075	71A4	7380
6,4	216	1,9	218,2	HW030+NMRV-P075	71A4	7380



## 0,25 kW

n2 [1/min]	M2 [Nm]	f.s.	i			Fr [N]
5,9	250	1,9	236,3	HW030+NMRV-P075	71A4	7380
5,1	246	1,5	272,7	HW030+NMRV-P075	71A4	7380
4,4	306	1,4	315,0	HW030+NMRV-P075	71A4	7380
3,6	349	1,1	393,8	HW030+NMRV-P075	71A4	7380
3,0	395	0,9	472,5	HW030+NMRV-P075	71A4	7380
2,6	471	0,8	541,7	HW030+NMRV-P075	71A4	7380
2,2	532	0,7	650,0	HW030+NMRV-P075	71A4	7380
9,0	162	3,2	155,3	HW040+NMRV-P090	71A4	8180
7,5	182	2,5	186,3	HW040+NMRV-P090	71A4	8180
6,4	229	2,9	220,0	HW040+NMRV-P090	71A4	8180
5,6	236	2,1	252,0	HW040+NMRV-P090	71A4	8180
5,1	269	2,2	275,0	HW040+NMRV-P090	71A4	8180
4,6	311	1,8	304,6	HW040+NMRV-P090	71A4	8180
4,2	301	1,7	330,0	HW040+NMRV-P090	71A4	8180
3,7	366	1,7	383,3	HW040+NMRV-P090	71A4	8180
3,2	414	1,6	437,5	HW040+NMRV-P090	71A4	8180
3,0	408	1,3	460,0	HW040+NMRV-P090	71A4	8180
2,7	462	1,2	525,0	HW040+NMRV-P090	71A4	8180
2,3	494	0,9	613,3	HW040+NMRV-P090	71A4	8180
2,0	560	0,8	700,0	HW040+NMRV-P090	71A4	8180
4,6	326	3,0	304,6	HW040+NMRV-P110	71A4	10320
4,2	323	2,9	330,0	HW040+NMRV-P110	71A4	10320
3,7	391	2,4	383,3	HW040+NMRV-P110	71A4	10320
3,2	392	2,0	440,0	HW040+NMRV-P110	71A4	10320
3,0	439	2,3	460,0	HW040+NMRV-P110	71A4	10320
2,7	497	1,9	525,0	HW040+NMRV-P110	71A4	10320
2,3	535	1,5	613,3	HW040+NMRV-P110	71A4	10320
2,0	606	1,4	700,0	HW040+NMRV-P110	71A4	10320
1,8	604	1,1	766,6	HW040+NMRV-P110	71A4	10320
1,6	683	1,0	875,0	HW040+NMRV-P110	71A4	10320
23,3	79	3,0	38,6	HW030+NMRV-P063	71B6	4720
20,4	86	2,7	44,2	HW030+NMRV-P063	71B6	4936
18,9	96	2,6	47,5	HW030+NMRV-P063	71B6	5058
15,5	111	2,3	57,9	HW030+NMRV-P063	71B6	5403
12,6	135	2,0	71,3	HW030+NMRV-P063	71B6	5790
11,7	140	1,8	77,2	HW030+NMRV-P063	71B6	5947
11,0	155	1,8	81,8	HW030+NMRV-P063	71B6	6063
10,2	143	1,8	88,3	HW030+NMRV-P063	71B6	6219
9,5	171	1,6	95,0	HW030+NMRV-P063	71B6	6270
8,3	195	1,4	109,1	HW030+NMRV-P063	71B6	6270
7,6	221	1,2	118,1	HW030+NMRV-P063	71B6	6270
6,6	233	1,1	136,4	HW030+NMRV-P063	71B6	6270
6,3	223	1,3	142,5	HW030+NMRV-P063	71B6	6270
5,7	278	1,0	157,5	HW030+NMRV-P063	71B6	6270
5,5	254	1,2	163,6	HW030+NMRV-P063	71B6	6270
5,1	228	0,9	176,6	HW030+NMRV-P063	71B6	6270
4,6	332	0,8	196,9	HW030+NMRV-P063	71B6	6270
4,1	310	0,9	218,2	HW030+NMRV-P063	71B6	6270
3,8	362	1,0	236,3	HW030+NMRV-P063	71B6	6270
20,4	88	3,0	44,2	HW030+NMRV-P075	71B6	5826
15,5	114	2,5	57,9	HW030+NMRV-P075	71B6	6377
12,6	139	2,2	71,3	HW030+NMRV-P075	71B6	6834
11,7	144	3,0	77,2	HW030+NMRV-P075	71B6	7019
11,0	159	2,0	81,8	HW030+NMRV-P075	71B6	7156
10,2	149	2,7	88,3	HW030+NMRV-P075	71B6	7341
9,5	176	2,6	95,0	HW030+NMRV-P075	71B6	7380
8,3	200	2,4	109,1	HW030+NMRV-P075	71B6	7380
7,8	192	2,3	115,8	HW030+NMRV-P075	71B6	7380



## 0,25 kW

n2 [1/min]	M2 [Nm]	f.s.	i			Fr [N]
6,6	240	1,7	136,4	HW030+NMRV-P075	71B6	7380
6,3	234	2,0	142,5	HW030+NMRV-P075	71B6	7380
5,8	237	1,8	154,4	HW030+NMRV-P075	71B6	7380
5,5	267	1,8	163,6	HW030+NMRV-P075	71B6	7380
5,1	241	1,4	176,6	HW030+NMRV-P075	71B6	7380
4,6	342	1,2	196,9	HW030+NMRV-P075	71B6	7380
4,1	328	1,4	218,2	HW030+NMRV-P075	71B6	7380
3,8	380	1,2	236,3	HW030+NMRV-P075	71B6	7380
3,3	374	1,1	272,7	HW030+NMRV-P075	71B6	7380
2,9	467	1,0	315,0	HW030+NMRV-P075	71B6	7380
2,3	530	0,8	393,8	HW030+NMRV-P075	71B6	7380
6,5	253	2,8	137,5	HW040+NMRV-P090	71B6	8180
5,8	239	2,4	155,3	HW040+NMRV-P090	71B6	8180
5,5	282	3,0	165,0	HW040+NMRV-P090	71B6	8180
4,8	267	1,9	186,3	HW040+NMRV-P090	71B6	8180
4,1	348	2,2	220,0	HW040+NMRV-P090	71B6	8180
3,6	352	1,5	252,0	HW040+NMRV-P090	71B6	8180
3,3	405	1,6	275,0	HW040+NMRV-P090	71B6	8180
3,0	475	1,3	304,6	HW040+NMRV-P090	71B6	8180
2,7	452	1,2	330,0	HW040+NMRV-P090	71B6	8180
2,3	556	1,2	383,3	HW040+NMRV-P090	71B6	8180
2,1	631	1,1	437,5	HW040+NMRV-P090	71B6	8180
2,0	620	0,9	460,0	HW040+NMRV-P090	71B6	8180
1,7	703	0,8	525,0	HW040+NMRV-P090	71B6	8180
4,8	313	2,9	186,3	HW040+NMRV-P110	71B6	10320
3,6	378	2,6	252,0	HW040+NMRV-P110	71B6	10320
3,3	434	2,7	275,0	HW040+NMRV-P110	71B6	10320
3,0	496	2,3	304,6	HW040+NMRV-P110	71B6	10320
2,7	486	2,1	330,0	HW040+NMRV-P110	71B6	10320
2,3	598	1,7	383,3	HW040+NMRV-P110	71B6	10320
2,0	593	1,4	440,0	HW040+NMRV-P110	71B6	10320
2,0	667	1,6	460,0	HW040+NMRV-P110	71B6	10320
1,7	757	1,2	525,0	HW040+NMRV-P110	71B6	10320
1,5	815	1,0	613,3	HW040+NMRV-P110	71B6	10320
1,3	925	0,9	700,0	HW040+NMRV-P110	71B6	10320
1,2	914	0,7	766,6	HW040+NMRV-P110	71B6	10320
7,0	159	1,6	400	NMRV-P030/063	63B2	6270
5,6	185	1,3	500	NMRV-P030/063	63B2	6270
3,5	342	1,2	400	NMRV-P040/075	71A4	7380
2,8	391	0,9	500	NMRV-P040/075	71A4	7380
2,3	527	1,2	600	NMRV-P040/090	71A4	8180
1,9	616	0,9	750	NMRV-P040/090	71A4	8180
1,6	688	0,7	900	NMRV-P040/090	71A4	8180
1,2	971	1,2	1200	NMRV-P050/110	71A4	10320
0,93	1097	1,2	1500	NMRV-P050/110	71A4	10320
0,78	1234	1,0	1800	NMRV-P050/110	71A4	10320
0,58	1676	1,0	2400	NMRV-P063/130	71A4	13500
0,47	1998	0,8	3000	NMRV-P063/130	71A4	13500
0,8	1412	1,5	1800	NMRV-P063/150	71A4	18000
0,6	1702	1,6	2400	NMRV-P063/150	71A4	18000
0,5	1998	1,2	3000	NMRV-P063/150	71A4	18000
0,4	2422	0,8	4000	NMRV-P063/150	71A4	18000



## 0,37 kW

n2 [1/min]	M2 [Nm]	f.s.	i			Fr [N]
70,0	38	2,9	40	NMRV-P063	71A2	3272
56,0	45	2,3	50	NMRV-P063	71A2	3524
46,7	52	1,9	60	NMRV-P063	71A2	3745
35,0	65	1,4	80	NMRV-P063	71A2	4122
28,0	74	1,1	100	NMRV-P063	71A2	4440
56,0	50	2,7	25	NMRV-P063	71B4	3524
46,7	57	2,8	30	NMRV-P063	71B4	3745
35,0	72	2,1	40	NMRV-P063	71B4	4122
28,0	85	1,7	50	NMRV-P063	71B4	4440
23,3	95	1,4	60	NMRV-P063	71B4	4719
17,5	117	1,0	80	NMRV-P063	71B4	5193
14,0	131	0,9	100	NMRV-P063	71B4	5595
45,0	61	2,7	20	NMRV-P063	80A6	3791
36,0	75	2,0	25	NMRV-P063	80A6	4084
30,0	84	2,1	30	NMRV-P063	80A6	4339
22,5	104	1,7	40	NMRV-P063	80A6	4776
18,0	122	1,3	50	NMRV-P063	80A6	5145
15,0	139	1,1	60	NMRV-P063	80A6	5467
11,3	166	0,8	80	NMRV-P063	80A6	6018
45,0	61	2,7	20	NMRV-P063	80A6	3791
36,0	75	2,0	25	NMRV-P063	80A6	4084
30,0	84	2,1	30	NMRV-P063	80A6	4339
22,5	104	1,7	40	NMRV-P063	80A6	4776
18,0	122	1,3	50	NMRV-P063	80A6	5145
15,0	139	1,1	60	NMRV-P063	80A6	5467
11,3	166	0,8	80	NMRV-P063	80A6	6018
56,0	47	3,5	50	NMRV-P075	71A2	4160
46,7	55	2,9	60	NMRV-P075	71A2	4421
35,0	78	1,8	80	NMRV-P075	71A2	4865
28,0	78	1,7	100	NMRV-P075	71A2	5241
35,0	74	3,3	40	NMRV-P075	71B4	4865
28,0	88	2,5	50	NMRV-P075	71B4	5241
23,3	100	2,1	60	NMRV-P075	71B4	5569
17,5	123	1,6	80	NMRV-P075	71B4	6130
14,0	141	1,3	100	NMRV-P075	71B4	6603
36,0	77	3,1	25	NMRV-P075	80A6	4820
30,0	87	3,3	30	NMRV-P075	80A6	5122
22,5	108	2,6	40	NMRV-P075	80A6	5637
18,0	126	2,0	50	NMRV-P075	80A6	6073
15,0	146	1,7	60	NMRV-P075	80A6	6453
11,3	176	1,3	80	NMRV-P075	80A6	7103
9,0	200	1,0	100	NMRV-P075	80A6	7380
36,0	77	3,1	25	NMRV-P075	80A6	4820
30,0	87	3,3	30	NMRV-P075	80A6	5122
22,5	108	2,6	40	NMRV-P075	80A6	5637
18,0	126	2,0	50	NMRV-P075	80A6	6073
15,0	146	1,7	60	NMRV-P075	80A6	6453
11,3	176	1,3	80	NMRV-P075	80A6	7103
9,0	200	1,0	100	NMRV-P075	80A6	7380
18,0	135	3,2	50	NMRV-P090	80A6	6719
15,0	153	2,5	60	NMRV-P090	80A6	7140
11,3	188	1,7	80	NMRV-P090	80A6	7859
9,0	216	1,3	100	NMRV-P090	80A6	8180
11,3	201	2,8	80	NMRV-P110	80A6	9931
9,0	232	2,2	100	NMRV-P110	80A6	10320
48,4	60	3,4	29,0	HW030+NMRV-P063	71B4	3701
36,3	76	2,7	38,6	HW030+NMRV-P063	71B4	4073
31,7	84	2,4	44,2	HW030+NMRV-P063	71B4	4260

## 0,37 kW



n2 [1/min]	M2 [Nm]	f.s.	i			Fr [N]
29,5	94	2,3	47,5	HW030+NMRV-P063	71B4	4365
24,2	108	2,0	57,9	HW030+NMRV-P063	71B4	4663
19,6	131	1,8	71,3	HW030+NMRV-P063	71B4	4997
18,1	137	1,6	77,2	HW030+NMRV-P063	71B4	5132
17,1	151	1,6	81,8	HW030+NMRV-P063	71B4	5232
15,9	143	1,5	88,3	HW030+NMRV-P063	71B4	5368
14,7	165	1,4	95,0	HW030+NMRV-P063	71B4	5500
12,8	190	1,3	109,1	HW030+NMRV-P063	71B4	5759
11,9	212	1,2	118,1	HW030+NMRV-P063	71B4	5914
10,3	227	1,0	136,4	HW030+NMRV-P063	71B4	6204
9,8	219	1,2	142,5	HW030+NMRV-P063	71B4	6270
8,9	270	1,0	157,5	HW030+NMRV-P063	71B4	6270
8,6	248	1,1	163,6	HW030+NMRV-P063	71B4	6270
7,9	232	0,8	176,6	HW030+NMRV-P063	71B4	6270
7,1	323	0,8	196,9	HW030+NMRV-P063	71B4	6270
6,4	303	0,8	218,2	HW030+NMRV-P063	71B4	6270
5,9	352	0,8	236,3	HW030+NMRV-P063	71B4	6270
29,5	95	3,3	47,5	HW030+NMRV-P075	71B4	5152
24,2	111	3,1	57,9	HW030+NMRV-P075	71B4	5504
19,6	135	2,8	71,3	HW030+NMRV-P075	71B4	5898
18,1	141	2,6	77,2	HW030+NMRV-P075	71B4	6058
17,1	153	2,6	81,8	HW030+NMRV-P075	71B4	6176
15,9	149	2,3	88,3	HW030+NMRV-P075	71B4	6336
14,7	170	2,4	95,0	HW030+NMRV-P075	71B4	6491
12,8	195	2,2	109,1	HW030+NMRV-P075	71B4	6797
12,1	190	2,0	115,8	HW030+NMRV-P075	71B4	6934
10,3	234	1,5	136,4	HW030+NMRV-P075	71B4	7322
9,8	230	1,8	142,5	HW030+NMRV-P075	71B4	7380
9,1	234	1,6	154,4	HW030+NMRV-P075	71B4	7380
8,6	260	1,6	163,6	HW030+NMRV-P075	71B4	7380
7,9	245	1,3	176,6	HW030+NMRV-P075	71B4	7380
7,1	333	1,2	196,9	HW030+NMRV-P075	71B4	7380
6,4	319	1,3	218,2	HW030+NMRV-P075	71B4	7380
5,9	370	1,3	236,3	HW030+NMRV-P075	71B4	7380
5,1	365	1,0	272,7	HW030+NMRV-P075	71B4	7380
4,4	453	1,0	315,0	HW030+NMRV-P075	71B4	7380
3,6	517	0,8	393,8	HW030+NMRV-P075	71B4	7380
12,7	204	3,2	110,0	HW040+NMRV-P090	71B4	7542
11,1	214	3,1	126,0	HW040+NMRV-P090	71B4	7892
10,2	245	2,6	137,5	HW040+NMRV-P090	71B4	8125
9,0	240	2,1	155,3	HW040+NMRV-P090	71B4	8180
8,5	274	2,6	165,0	HW040+NMRV-P090	71B4	8180
7,5	269	1,7	186,3	HW040+NMRV-P090	71B4	8180
6,4	339	2,0	220,0	HW040+NMRV-P090	71B4	8180
5,6	350	1,4	252,0	HW040+NMRV-P090	71B4	8180
5,1	398	1,5	275,0	HW040+NMRV-P090	71B4	8180
4,6	460	1,2	304,6	HW040+NMRV-P090	71B4	8180
4,2	445	1,2	330,0	HW040+NMRV-P090	71B4	8180
3,7	541	1,2	383,3	HW040+NMRV-P090	71B4	8180
3,2	613	1,0	437,5	HW040+NMRV-P090	71B4	8180
3,0	604	0,9	460,0	HW040+NMRV-P090	71B4	8180
2,7	684	0,8	525,0	HW040+NMRV-P090	71B4	8180
7,5	287	2,8	186,3	HW040+NMRV-P110	71B4	10320
6,4	356	3,3	220,0	HW040+NMRV-P110	71B4	10320
5,6	374	2,4	252,0	HW040+NMRV-P110	71B4	10320
5,1	424	2,5	275,0	HW040+NMRV-P110	71B4	10320
4,6	482	2,0	304,6	HW040+NMRV-P110	71B4	10320
4,2	477	2,0	330,0	HW040+NMRV-P110	71B4	10320

## 0,37 kW



n2 [1/min]	M2 [Nm]	f.s.	i			Fr [N]
3,7	579	1,7	383,3	HW040+NMRV-P110	71B4	10320
3,2	581	1,3	440,0	HW040+NMRV-P110	71B4	10320
3,0	649	1,5	460,0	HW040+NMRV-P110	71B4	10320
2,7	735	1,3	525,0	HW040+NMRV-P110	71B4	10320
2,3	791	1,0	613,3	HW040+NMRV-P110	71B4	10320
2,0	897	0,9	700,0	HW040+NMRV-P110	71B4	10320
1,8	894	0,7	766,6	HW040+NMRV-P110	71B4	10320
40,8	71	3,0	22,1	HW030+NMRV-P063	80A6	3918
31,1	92	2,5	29,0	HW030+NMRV-P063	80A6	4288
23,3	117	2,0	38,6	HW030+NMRV-P063	80A6	4720
20,4	127	1,8	44,2	HW030+NMRV-P063	80A6	4936
18,9	143	1,7	47,5	HW030+NMRV-P063	80A6	5058
15,5	164	1,6	57,9	HW030+NMRV-P063	80A6	5403
12,6	200	1,4	71,3	HW030+NMRV-P063	80A6	5790
11,7	207	1,2	77,2	HW030+NMRV-P063	80A6	5947
11,0	229	1,2	81,8	HW030+NMRV-P063	80A6	6063
10,2	211	1,2	88,3	HW030+NMRV-P063	80A6	6219
9,5	253	1,1	95,0	HW030+NMRV-P063	80A6	6270
8,3	288	1,0	109,1	HW030+NMRV-P063	80A6	6270
7,6	328	0,8	118,1	HW030+NMRV-P063	80A6	6270
6,6	345	0,7	136,4	HW030+NMRV-P063	80A6	6270
6,3	330	0,9	142,5	HW030+NMRV-P063	80A6	6270
5,7	411	0,7	157,5	HW030+NMRV-P063	80A6	6270
5,5	376	0,8	163,6	HW030+NMRV-P063	80A6	6270
31,1	92	3,1	29,0	HW030+NMRV-P075	80A6	5061
23,3	118	2,8	38,6	HW030+NMRV-P075	80A6	5571
20,4	130	2,0	44,2	HW030+NMRV-P075	80A6	5826
18,9	145	2,4	47,5	HW030+NMRV-P075	80A6	5970
15,5	169	1,7	57,9	HW030+NMRV-P075	80A6	6377
12,6	206	1,5	71,3	HW030+NMRV-P075	80A6	6834
11,7	213	2,0	77,2	HW030+NMRV-P075	80A6	7019
11,0	235	1,4	81,8	HW030+NMRV-P075	80A6	7156
10,2	221	1,8	88,3	HW030+NMRV-P075	80A6	7341
9,5	260	1,8	95,0	HW030+NMRV-P075	80A6	7380
8,3	297	1,6	109,1	HW030+NMRV-P075	80A6	7380
7,8	285	1,5	115,8	HW030+NMRV-P075	80A6	7380
6,6	355	1,2	136,4	HW030+NMRV-P075	80A6	7380
6,3	346	1,4	142,5	HW030+NMRV-P075	80A6	7380
5,8	350	1,2	154,4	HW030+NMRV-P075	80A6	7380
5,5	395	1,2	163,6	HW030+NMRV-P075	80A6	7380
5,1	357	1,0	176,6	HW030+NMRV-P075	80A6	7380
4,6	507	0,8	196,9	HW030+NMRV-P075	80A6	7380
4,1	485	0,9	218,2	HW030+NMRV-P075	80A6	7380
3,8	563	0,8	236,3	HW030+NMRV-P075	80A6	7380
3,3	554	0,7	272,7	HW030+NMRV-P075	80A6	7380
11,6	216	2,8	77,6	HW040+NMRV-P090	80A6	7780
10,7	219	3,1	84,0	HW040+NMRV-P090	80A6	7988
9,7	256	2,7	93,2	HW040+NMRV-P090	80A6	8180
8,2	312	2,4	110,0	HW040+NMRV-P090	80A6	8180
7,1	323	2,4	126,0	HW040+NMRV-P090	80A6	8180
6,5	374	1,9	137,5	HW040+NMRV-P090	80A6	8180
5,8	354	1,7	155,3	HW040+NMRV-P090	80A6	8180
5,5	417	2,0	165,0	HW040+NMRV-P090	80A6	8180
4,8	396	1,3	186,3	HW040+NMRV-P090	80A6	8180
4,1	514	1,5	220,0	HW040+NMRV-P090	80A6	8180
3,6	521	1,0	252,0	HW040+NMRV-P090	80A6	8180
3,3	600	1,1	275,0	HW040+NMRV-P090	80A6	8180
3,0	703	0,9	304,6	HW040+NMRV-P090	80A6	8180





## 0,37 kW

n2 [1/min]	M2 [Nm]	f.s.	i			Fr [N]
2,7	670	0,8	330,0	HW040+NMRV-P090	80A6	8180
2,3	823	0,8	383,3	HW040+NMRV-P090	80A6	8180
2,1	934	0,7	437,5	HW040+NMRV-P090	80A6	8180
7,1	361	3,4	126,0	HW040+NMRV-P110	80A6	10320
6,5	352	2,7	137,5	HW040+NMRV-P110	80A6	10320
5,8	441	2,4	155,3	HW040+NMRV-P110	80A6	10320
5,4	406	3,0	168,0	HW040+NMRV-P110	80A6	10320
4,8	463	2,0	186,3	HW040+NMRV-P110	80A6	10320
4,1	501	2,5	220,0	HW040+NMRV-P110	80A6	10320
3,6	559	1,7	252,0	HW040+NMRV-P110	80A6	10320
3,3	643	1,8	275,0	HW040+NMRV-P110	80A6	10320
3,0	735	1,6	304,6	HW040+NMRV-P110	80A6	10320
2,7	720	1,4	330,0	HW040+NMRV-P110	80A6	10320
2,3	885	1,1	383,3	HW040+NMRV-P110	80A6	10320
2,0	878	0,9	440,0	HW040+NMRV-P110	80A6	10320
2,0	987	1,0	460,0	HW040+NMRV-P110	80A6	10320
1,7	1121	0,8	525,0	HW040+NMRV-P110	80A6	10320
1,5	1206	0,7	613,3	HW040+NMRV-P110	80A6	10320
40,8	71	3,0	22,1	HW030+NMRV-P063	80A6	3918
31,1	92	2,5	29,0	HW030+NMRV-P063	80A6	4288
23,3	117	2,0	38,6	HW030+NMRV-P063	80A6	4720
20,4	127	1,8	44,2	HW030+NMRV-P063	80A6	4936
18,9	143	1,7	47,5	HW030+NMRV-P063	80A6	5058
15,5	164	1,6	57,9	HW030+NMRV-P063	80A6	5403
12,6	200	1,4	71,3	HW030+NMRV-P063	80A6	5790
11,7	207	1,2	77,2	HW030+NMRV-P063	80A6	5947
11,0	229	1,2	81,8	HW030+NMRV-P063	80A6	6063
10,2	211	1,2	88,3	HW030+NMRV-P063	80A6	6219
9,5	253	1,1	95,0	HW030+NMRV-P063	80A6	6270
8,3	288	1,0	109,1	HW030+NMRV-P063	80A6	6270
7,6	328	0,8	118,1	HW030+NMRV-P063	80A6	6270
6,6	345	0,7	136,4	HW030+NMRV-P063	80A6	6270
6,3	330	0,9	142,5	HW030+NMRV-P063	80A6	6270
5,7	411	0,7	157,5	HW030+NMRV-P063	80A6	6270
5,5	376	0,8	163,6	HW030+NMRV-P063	80A6	6270
31,1	92	3,1	29,0	HW030+NMRV-P075	80A6	5061
23,3	118	2,8	38,6	HW030+NMRV-P075	80A6	5571
20,4	130	2,0	44,2	HW030+NMRV-P075	80A6	5826
18,9	145	2,4	47,5	HW030+NMRV-P075	80A6	5970
15,5	169	1,7	57,9	HW030+NMRV-P075	80A6	6377
12,6	206	1,5	71,3	HW030+NMRV-P075	80A6	6834
11,7	213	2,0	77,2	HW030+NMRV-P075	80A6	7019
11,0	235	1,4	81,8	HW030+NMRV-P075	80A6	7156
10,2	221	1,8	88,3	HW030+NMRV-P075	80A6	7341
9,5	260	1,8	95,0	HW030+NMRV-P075	80A6	7380
8,3	297	1,6	109,1	HW030+NMRV-P075	80A6	7380
7,8	285	1,5	115,8	HW030+NMRV-P075	80A6	7380
6,6	355	1,2	136,4	HW030+NMRV-P075	80A6	7380
6,3	346	1,4	142,5	HW030+NMRV-P075	80A6	7380
5,8	350	1,2	154,4	HW030+NMRV-P075	80A6	7380
5,5	395	1,2	163,6	HW030+NMRV-P075	80A6	7380
5,1	357	1,0	176,6	HW030+NMRV-P075	80A6	7380
4,6	507	0,8	196,9	HW030+NMRV-P075	80A6	7380
4,1	485	0,9	218,2	HW030+NMRV-P075	80A6	7380
3,8	563	0,8	236,3	HW030+NMRV-P075	80A6	7380
3,3	554	0,7	272,7	HW030+NMRV-P075	80A6	7380
11,6	216	2,8	77,6	HW040+NMRV-P090	80A6	7780
10,7	219	3,1	84,0	HW040+NMRV-P090	80A6	7988



## 0,37 kW

n2 [1/min]	M2 [Nm]	f.s.	i			Fr [N]
9,7	256	2,7	93,2	HW040+NMRV-P090	80A6	8180
8,2	312	2,4	110,0	HW040+NMRV-P090	80A6	8180
7,1	323	2,4	126,0	HW040+NMRV-P090	80A6	8180
6,5	374	1,9	137,5	HW040+NMRV-P090	80A6	8180
5,8	354	1,7	155,3	HW040+NMRV-P090	80A6	8180
5,5	417	2,0	165,0	HW040+NMRV-P090	80A6	8180
4,8	396	1,3	186,3	HW040+NMRV-P090	80A6	8180
4,1	514	1,5	220,0	HW040+NMRV-P090	80A6	8180
3,6	521	1,0	252,0	HW040+NMRV-P090	80A6	8180
3,3	600	1,1	275,0	HW040+NMRV-P090	80A6	8180
3,0	703	0,9	304,6	HW040+NMRV-P090	80A6	8180
2,7	670	0,8	330,0	HW040+NMRV-P090	80A6	8180
2,3	823	0,8	383,3	HW040+NMRV-P090	80A6	8180
2,1	934	0,7	437,5	HW040+NMRV-P090	80A6	8180
7,1	361	3,4	126,0	HW040+NMRV-P110	80A6	10320
6,5	352	2,7	137,5	HW040+NMRV-P110	80A6	10320
5,8	441	2,4	155,3	HW040+NMRV-P110	80A6	10320
5,4	406	3,0	168,0	HW040+NMRV-P110	80A6	10320
4,8	463	2,0	186,3	HW040+NMRV-P110	80A6	10320
4,1	501	2,5	220,0	HW040+NMRV-P110	80A6	10320
3,6	559	1,7	252,0	HW040+NMRV-P110	80A6	10320
3,3	643	1,8	275,0	HW040+NMRV-P110	80A6	10320
3,0	735	1,6	304,6	HW040+NMRV-P110	80A6	10320
2,7	720	1,4	330,0	HW040+NMRV-P110	80A6	10320
2,3	885	1,1	383,3	HW040+NMRV-P110	80A6	10320
2,0	878	0,9	440,0	HW040+NMRV-P110	80A6	10320
2,0	987	1,0	460,0	HW040+NMRV-P110	80A6	10320
1,7	1121	0,8	525,0	HW040+NMRV-P110	80A6	10320
1,5	1206	0,7	613,3	HW040+NMRV-P110	80A6	10320
9,3	181	1,4	300	NMRV-P030/063	63C2	6270
7,0	236	1,1	400	NMRV-P030/063	63C2	6270
4,7	412	1,1	300	NMRV-P040/075	71B4	7380
3,5	506	0,8	400	NMRV-P040/075	71B4	7380
4,7	408	1,5	300	NMRV-P040/090	71B4	8180
3,5	532	1,1	400	NMRV-P040/090	71B4	8180
2,8	622	0,9	500	NMRV-P040/090	71B4	8180
2,3	779	0,8	600	NMRV-P040/090	71B4	8180
1,9	977	1,3	750	NMRV-P050/110	71B4	10320
1,6	1111	1,1	900	NMRV-P050/110	71B4	10320
1,2	1437	0,8	1200	NMRV-P050/110	71B4	10320
0,93	1699	1,0	1500	NMRV-P063/130	71B4	13500
0,78	1918	0,9	1800	NMRV-P063/130	71B4	13500
0,8	2089	1,0	1800	NMRV-P063/150	71B4	18000
0,6	2519	1,1	2400	NMRV-P063/150	71B4	18000
0,5	2958	0,8	3000	NMRV-P063/150	71B4	18000



## 0,55 kW

n2 [1/min]	M2 [Nm]	f.s.	i			Fr [N]
140,0	32	3,3	20	NMRV-P063	71B2	2597
112,0	39	2,5	25	NMRV-P063	71B2	2797
93,3	44	2,7	30	NMRV-P063	71B2	2973
70,0	57	2,0	40	NMRV-P063	71B2	3272
56,0	68	1,5	50	NMRV-P063	71B2	3524
46,7	78	1,3	60	NMRV-P063	71B2	3745
35,0	96	0,9	80	NMRV-P063	71B2	4122



## 0,55 kW

n2 [1/min]	M2 [Nm]	f.s.	i			Fr [N]
28,0	111	0,7	100	NMRV-P063	71B2	4440
93,3	47	3,2	15	NMRV-P063	80A4	2973
70,0	62	2,4	20	NMRV-P063	80A4	3272
56,0	74	1,8	25	NMRV-P063	80A4	3524
46,7	84	1,9	30	NMRV-P063	80A4	3745
35,0	107	1,4	40	NMRV-P063	80A4	4122
28,0	126	1,1	50	NMRV-P063	80A4	4440
23,3	142	0,9	60	NMRV-P063	80A4	4719
17,5	174	0,7	80	NMRV-P063	80A4	5193
90,0	50	3,1	10	NMRV-P063	80B6	3009
60,0	72	2,4	15	NMRV-P063	80B6	3444
45,0	91	1,8	20	NMRV-P063	80B6	3791
36,0	111	1,3	25	NMRV-P063	80B6	4084
30,0	124	1,4	30	NMRV-P063	80B6	4339
22,5	154	1,1	40	NMRV-P063	80B6	4776
18,0	181	0,9	50	NMRV-P063	80B6	5145
15,0	207	0,7	60	NMRV-P063	80B6	5467
70,0	59	3,1	40	NMRV-P075	71B2	3862
56,0	70	2,3	50	NMRV-P075	71B2	4160
46,7	81	2,0	60	NMRV-P075	71B2	4421
35,0	116	1,2	80	NMRV-P075	71B2	4865
28,0	116	1,1	100	NMRV-P075	71B2	5241
56,0	76	2,8	25	NMRV-P075	80A4	4160
46,7	87	2,9	30	NMRV-P075	80A4	4421
35,0	110	2,2	40	NMRV-P075	80A4	4865
28,0	131	1,7	50	NMRV-P075	80A4	5241
23,3	149	1,4	60	NMRV-P075	80A4	5569
17,5	183	1,1	80	NMRV-P075	80A4	6130
14,0	210	0,9	100	NMRV-P075	80A4	6603
45,0	93	2,9	20	NMRV-P075	80B6	4474
36,0	114	2,1	25	NMRV-P075	80B6	4820
30,0	130	2,2	30	NMRV-P075	80B6	5122
22,5	161	1,7	40	NMRV-P075	80B6	5637
18,0	187	1,4	50	NMRV-P075	80B6	6073
15,0	217	1,1	60	NMRV-P075	80B6	6453
11,3	261	0,8	80	NMRV-P075	80B6	7103
36,0	117	3,5	25	NMRV-P090	80B6	5333
22,5	168	2,7	40	NMRV-P090	80B6	6238
18,0	201	2,1	50	NMRV-P090	80B6	6719
15,0	228	1,7	60	NMRV-P090	80B6	7140
11,3	280	1,1	80	NMRV-P090	80B6	7859
9,0	321	0,9	100	NMRV-P090	80B6	8180
15,0	242	2,8	60	NMRV-P110	80B6	9023
11,3	299	1,9	80	NMRV-P110	80B6	9931
9,0	344	1,5	100	NMRV-P110	80B6	10320
63,4	69	2,7	22,1	HW030+NMRV-P063	71C4	3381
48,4	89	2,3	29,0	HW030+NMRV-P063	71C4	3701
36,3	113	1,8	38,6	HW030+NMRV-P063	71C4	4073
31,7	124	1,6	44,2	HW030+NMRV-P063	71C4	4260
29,5	139	1,5	47,5	HW030+NMRV-P063	71C4	4365
24,2	161	1,4	57,9	HW030+NMRV-P063	71C4	4663
19,6	195	1,2	71,3	HW030+NMRV-P063	71C4	4997
18,1	204	1,1	77,2	HW030+NMRV-P063	71C4	5132
17,1	224	1,1	81,8	HW030+NMRV-P063	71C4	5232
15,9	212	1,0	88,3	HW030+NMRV-P063	71C4	5368
14,7	246	1,0	95,0	HW030+NMRV-P063	71C4	5500
12,8	282	0,9	109,1	HW030+NMRV-P063	71C4	5759
11,9	315	0,8	118,1	HW030+NMRV-P063	71C4	5914



## 0,55 kW

n2 [1/min]	M2 [Nm]	f.s.	i			Fr [N]
9,8	326	0,8	142,5	HW030+NMRV-P063	71C4	6270
8,6	368	0,7	163,6	HW030+NMRV-P063	71C4	6270
48,4	89	3,2	29,0	HW030+NMRV-P075	71C4	4368
36,3	114	2,6	38,6	HW030+NMRV-P075	71C4	4808
31,7	128	2,5	44,2	HW030+NMRV-P075	71C4	5029
29,5	141	2,3	47,5	HW030+NMRV-P075	71C4	5152
24,2	165	2,1	57,9	HW030+NMRV-P075	71C4	5504
19,6	200	1,9	71,3	HW030+NMRV-P075	71C4	5898
18,1	210	1,8	77,2	HW030+NMRV-P075	71C4	6058
17,1	227	1,7	81,8	HW030+NMRV-P075	71C4	6176
15,9	222	1,5	88,3	HW030+NMRV-P075	71C4	6336
14,7	253	1,6	95,0	HW030+NMRV-P075	71C4	6491
12,8	291	1,5	109,1	HW030+NMRV-P075	71C4	6797
12,1	282	1,3	115,8	HW030+NMRV-P075	71C4	6934
10,3	348	1,0	136,4	HW030+NMRV-P075	71C4	7322
9,8	342	1,2	142,5	HW030+NMRV-P075	71C4	7380
9,1	348	1,1	154,4	HW030+NMRV-P075	71C4	7380
8,6	387	1,1	163,6	HW030+NMRV-P075	71C4	7380
7,9	364	0,8	176,6	HW030+NMRV-P075	71C4	7380
7,1	495	0,8	196,9	HW030+NMRV-P075	71C4	7380
6,4	475	0,9	218,2	HW030+NMRV-P075	71C4	7380
5,9	550	0,9	236,3	HW030+NMRV-P075	71C4	7380
22,2	183	3,4	63,0	HW040+NMRV-P090	71C4	6264
18,0	213	2,4	77,6	HW040+NMRV-P090	71C4	6715
16,7	235	2,5	84,0	HW040+NMRV-P090	71C4	6894
15,0	241	2,5	93,2	HW040+NMRV-P090	71C4	7136
12,7	303	2,1	110,0	HW040+NMRV-P090	71C4	7542
11,1	317	2,1	126,0	HW040+NMRV-P090	71C4	7892
10,2	364	1,8	137,5	HW040+NMRV-P090	71C4	8125
9,0	356	1,4	155,3	HW040+NMRV-P090	71C4	8180
8,5	408	1,8	165,0	HW040+NMRV-P090	71C4	8180
7,5	400	1,1	186,3	HW040+NMRV-P090	71C4	8180
6,4	504	1,3	220,0	HW040+NMRV-P090	71C4	8180
5,6	520	1,0	252,0	HW040+NMRV-P090	71C4	8180
5,1	591	1,0	275,0	HW040+NMRV-P090	71C4	8180
4,6	684	0,8	304,6	HW040+NMRV-P090	71C4	8180
4,2	662	0,8	330,0	HW040+NMRV-P090	71C4	8180
3,7	804	0,8	383,3	HW040+NMRV-P090	71C4	8180
3,2	911	0,7	437,5	HW040+NMRV-P090	71C4	8180
10,2	379	2,5	137,5	HW040+NMRV-P110	71C4	10266
9,0	374	2,5	155,3	HW040+NMRV-P110	71C4	10320
8,3	414	2,6	168,0	HW040+NMRV-P110	71C4	10320
7,5	427	1,9	186,3	HW040+NMRV-P110	71C4	10320
6,4	529	2,2	220,0	HW040+NMRV-P110	71C4	10320
5,6	556	1,6	252,0	HW040+NMRV-P110	71C4	10320
5,1	630	1,7	275,0	HW040+NMRV-P110	71C4	10320
4,6	717	1,4	304,6	HW040+NMRV-P110	71C4	10320
4,2	710	1,3	330,0	HW040+NMRV-P110	71C4	10320
3,7	861	1,1	383,3	HW040+NMRV-P110	71C4	10320
3,2	863	0,9	440,0	HW040+NMRV-P110	71C4	10320
3,0	965	1,0	460,0	HW040+NMRV-P110	71C4	10320
2,7	1093	0,8	525,0	HW040+NMRV-P110	71C4	10320
63,4	69	2,7	22,1	HW030+NMRV-P063	80A4	3381
48,4	89	2,3	29,0	HW030+NMRV-P063	80A4	3701
36,3	113	1,8	38,6	HW030+NMRV-P063	80A4	4073
31,7	124	1,6	44,2	HW030+NMRV-P063	80A4	4260
29,5	139	1,5	47,5	HW030+NMRV-P063	80A4	4365
24,2	161	1,4	57,9	HW030+NMRV-P063	80A4	4663



## 0,55 kW

n2 [1/min]	M2 [Nm]	f.s.	i			Fr [N]
19,6	195	1,2	71,3	HW030+NMRV-P063	80A4	4997
18,1	204	1,1	77,2	HW030+NMRV-P063	80A4	5132
17,1	224	1,1	81,8	HW030+NMRV-P063	80A4	5232
15,9	212	1,0	88,3	HW030+NMRV-P063	80A4	5368
14,7	246	1,0	95,0	HW030+NMRV-P063	80A4	5500
12,8	282	0,9	109,1	HW030+NMRV-P063	80A4	5759
11,9	315	0,8	118,1	HW030+NMRV-P063	80A4	5914
9,8	326	0,8	142,5	HW030+NMRV-P063	80A4	6270
8,6	368	0,7	163,6	HW030+NMRV-P063	80A4	6270
48,4	89	3,2	29,0	HW030+NMRV-P075	80A4	4368
36,3	114	2,6	38,6	HW030+NMRV-P075	80A4	4808
31,7	128	2,5	44,2	HW030+NMRV-P075	80A4	5029
29,5	141	2,3	47,5	HW030+NMRV-P075	80A4	5152
24,2	165	2,1	57,9	HW030+NMRV-P075	80A4	5504
19,6	200	1,9	71,3	HW030+NMRV-P075	80A4	5898
18,1	210	1,8	77,2	HW030+NMRV-P075	80A4	6058
17,1	227	1,7	81,8	HW030+NMRV-P075	80A4	6176
15,9	222	1,5	88,3	HW030+NMRV-P075	80A4	6336
14,7	253	1,6	95,0	HW030+NMRV-P075	80A4	6491
12,8	291	1,5	109,1	HW030+NMRV-P075	80A4	6797
12,1	282	1,3	115,8	HW030+NMRV-P075	80A4	6934
10,3	348	1,0	136,4	HW030+NMRV-P075	80A4	7322
9,8	342	1,2	142,5	HW030+NMRV-P075	80A4	7380
9,1	348	1,1	154,4	HW030+NMRV-P075	80A4	7380
8,6	387	1,1	163,6	HW030+NMRV-P075	80A4	7380
7,9	364	0,8	176,6	HW030+NMRV-P075	80A4	7380
7,1	495	0,8	196,9	HW030+NMRV-P075	80A4	7380
6,4	475	0,9	218,2	HW030+NMRV-P075	80A4	7380
5,9	550	0,9	236,3	HW030+NMRV-P075	80A4	7380
22,2	183	3,4	63,0	HW040+NMRV-P090	80A4	6264
18,0	213	2,4	77,6	HW040+NMRV-P090	80A4	6715
16,7	235	2,5	84,0	HW040+NMRV-P090	80A4	6894
15,0	241	2,5	93,2	HW040+NMRV-P090	80A4	7136
12,7	303	2,1	110,0	HW040+NMRV-P090	80A4	7542
11,1	317	2,1	126,0	HW040+NMRV-P090	80A4	7892
10,2	364	1,8	137,5	HW040+NMRV-P090	80A4	8125
9,0	356	1,4	155,3	HW040+NMRV-P090	80A4	8180
8,5	408	1,8	165,0	HW040+NMRV-P090	80A4	8180
7,5	400	1,1	186,3	HW040+NMRV-P090	80A4	8180
6,4	504	1,3	220,0	HW040+NMRV-P090	80A4	8180
5,6	520	1,0	252,0	HW040+NMRV-P090	80A4	8180
5,1	591	1,0	275,0	HW040+NMRV-P090	80A4	8180
4,6	684	0,8	304,6	HW040+NMRV-P090	80A4	8180
4,2	662	0,8	330,0	HW040+NMRV-P090	80A4	8180
3,7	804	0,8	383,3	HW040+NMRV-P090	80A4	8180
3,2	911	0,7	437,5	HW040+NMRV-P090	80A4	8180
10,2	379	2,5	137,5	HW040+NMRV-P110	80A4	10266
9,0	374	2,5	155,3	HW040+NMRV-P110	80A4	10320
8,3	414	2,6	168,0	HW040+NMRV-P110	80A4	10320
7,5	427	1,9	186,3	HW040+NMRV-P110	80A4	10320
6,4	529	2,2	220,0	HW040+NMRV-P110	80A4	10320
5,6	556	1,6	252,0	HW040+NMRV-P110	80A4	10320
5,1	630	1,7	275,0	HW040+NMRV-P110	80A4	10320
4,6	717	1,4	304,6	HW040+NMRV-P110	80A4	10320
4,2	710	1,3	330,0	HW040+NMRV-P110	80A4	10320
3,7	861	1,1	383,3	HW040+NMRV-P110	80A4	10320
3,2	863	0,9	440,0	HW040+NMRV-P110	80A4	10320
3,0	965	1,0	460,0	HW040+NMRV-P110	80A4	10320



## 0,55 kW

n2 [1/min]	M2 [Nm]	f.s.	i			Fr [N]
2,7	1093	0,8	525,0	HW040+NMRV-P110	80A4	10320
40,8	105	2,0	22,1	HW030+NMRV-P063	80B6	3918
31,1	137	1,7	29,0	HW030+NMRV-P063	80B6	4288
23,3	173	1,3	38,6	HW030+NMRV-P063	80B6	4720
20,4	189	1,2	44,2	HW030+NMRV-P063	80B6	4936
18,9	212	1,2	47,5	HW030+NMRV-P063	80B6	5058
15,5	244	1,0	57,9	HW030+NMRV-P063	80B6	5403
12,6	298	0,9	71,3	HW030+NMRV-P063	80B6	5790
11,7	308	0,8	77,2	HW030+NMRV-P063	80B6	5947
11,0	341	0,8	81,8	HW030+NMRV-P063	80B6	6063
10,2	314	0,8	88,3	HW030+NMRV-P063	80B6	6219
9,5	376	0,7	95,0	HW030+NMRV-P063	80B6	6270
40,8	105	2,7	22,1	HW030+NMRV-P075	80B6	4624
31,1	136	2,1	29,0	HW030+NMRV-P075	80B6	5061
23,3	176	1,9	38,6	HW030+NMRV-P075	80B6	5571
20,4	194	1,4	44,2	HW030+NMRV-P075	80B6	5826
18,9	215	1,6	47,5	HW030+NMRV-P075	80B6	5970
15,5	251	1,1	57,9	HW030+NMRV-P075	80B6	6377
12,6	306	1,0	71,3	HW030+NMRV-P075	80B6	6834
11,7	317	1,4	77,2	HW030+NMRV-P075	80B6	7019
11,0	350	0,9	81,8	HW030+NMRV-P075	80B6	7156
10,2	329	1,2	88,3	HW030+NMRV-P075	80B6	7341
9,5	386	1,2	95,0	HW030+NMRV-P075	80B6	7380
8,3	441	1,1	109,1	HW030+NMRV-P075	80B6	7380
7,8	423	1,0	115,8	HW030+NMRV-P075	80B6	7380
6,6	528	0,8	136,4	HW030+NMRV-P075	80B6	7380
6,3	515	0,9	142,5	HW030+NMRV-P075	80B6	7380
5,8	521	0,8	154,4	HW030+NMRV-P075	80B6	7380
5,5	587	0,8	163,6	HW030+NMRV-P075	80B6	7380
21,4	195	2,6	42,0	HW040+NMRV-P090	80B6	6340
19,3	209	3,1	46,6	HW040+NMRV-P090	80B6	6562
14,3	279	2,6	63,0	HW040+NMRV-P090	80B6	7257
11,6	322	1,9	77,6	HW040+NMRV-P090	80B6	7780
10,7	326	2,1	84,0	HW040+NMRV-P090	80B6	7988
9,7	381	1,8	93,2	HW040+NMRV-P090	80B6	8180
8,2	464	1,6	110,0	HW040+NMRV-P090	80B6	8180
7,1	480	1,6	126,0	HW040+NMRV-P090	80B6	8180
6,5	557	1,3	137,5	HW040+NMRV-P090	80B6	8180
5,8	526	1,1	155,3	HW040+NMRV-P090	80B6	8180
5,5	620	1,4	165,0	HW040+NMRV-P090	80B6	8180
4,8	588	0,9	186,3	HW040+NMRV-P090	80B6	8180
4,1	765	1,0	220,0	HW040+NMRV-P090	80B6	8180
3,3	892	0,7	275,0	HW040+NMRV-P090	80B6	8180
21,4	195	2,6	42,0	HW040+NMRV-P110	80B6	8011
11,6	344	3,4	77,6	HW040+NMRV-P110	80B6	9831
10,7	362	2,6	84,0	HW040+NMRV-P110	80B6	10093
9,7	407	3,1	93,2	HW040+NMRV-P110	80B6	10320
8,6	409	2,8	105,0	HW040+NMRV-P110	80B6	10320
7,1	536	2,3	126,0	HW040+NMRV-P110	80B6	10320
6,5	524	1,8	137,5	HW040+NMRV-P110	80B6	10320
5,8	655	1,6	155,3	HW040+NMRV-P110	80B6	10320
5,4	604	2,0	168,0	HW040+NMRV-P110	80B6	10320
4,8	689	1,3	186,3	HW040+NMRV-P110	80B6	10320
4,1	745	1,7	220,0	HW040+NMRV-P110	80B6	10320
3,6	831	1,2	252,0	HW040+NMRV-P110	80B6	10320
3,3	956	1,2	275,0	HW040+NMRV-P110	80B6	10320
3,0	1092	1,1	304,6	HW040+NMRV-P110	80B6	10320
2,7	1070	0,9	330,0	HW040+NMRV-P110	80B6	10320



## 0,55 kW

n2 [1/min]	M2 [Nm]	f.s.	i			Fr [N]
2,3	1315	0,8	383,3	HW040+NMRV-P110	80B6	10320
2,0	1467	0,7	460,0	HW040+NMRV-P110	80B6	10320
9,3	306	2,0	300	NMRV-P040/090	71B2	8180
7,0	403	1,5	400	NMRV-P040/090	71B2	8180
5,6	470	1,2	500	NMRV-P040/090	71B2	8180
4,7	656	1,9	300	NMRV-P050/110	80A4	10320
3,5	849	1,4	400	NMRV-P050/110	80A4	10320
2,8	1012	1,1	500	NMRV-P050/110	80A4	10320
2,3	1214	1,0	600	NMRV-P050/110	80A4	10320
1,9	1452	0,9	750	NMRV-P050/110	80A4	10320
2,8	1012	1,5	500	NMRV-P063/130	80A4	13500
1,9	1489	1,2	750	NMRV-P063/130	80A4	13500
1,2	2195	0,8	1200	NMRV-P063/130	80A4	13500
0,6	3744	0,7	2400	NMRV-P063/150	80A4	18000

## 0,75 kW



n2 [1/min]	M2 [Nm]	f.s.	i			Fr [N]
186,7	33	3,3	15	NMRV-P063	80A2	2359
140,0	43	2,4	20	NMRV-P063	80A2	2597
112,0	53	1,8	25	NMRV-P063	80A2	2797
93,3	61	2,0	30	NMRV-P063	80A2	2973
70,0	78	1,4	40	NMRV-P063	80A2	3272
56,0	92	1,1	50	NMRV-P063	80A2	3524
46,7	106	0,9	60	NMRV-P063	80A2	3745
186,7	33	3,3	15	NMRV-P063	80A2	2359
140,0	43	2,4	20	NMRV-P063	80A2	2597
112,0	53	1,8	25	NMRV-P063	80A2	2797
93,3	61	2,0	30	NMRV-P063	80A2	2973
70,0	78	1,4	40	NMRV-P063	80A2	3272
56,0	92	1,1	50	NMRV-P063	80A2	3524
46,7	106	0,9	60	NMRV-P063	80A2	3745
140,0	45	3,0	10	NMRV-P063	80B4	2597
93,3	64	2,3	15	NMRV-P063	80B4	2973
70,0	84	1,7	20	NMRV-P063	80B4	3272
56,0	101	1,3	25	NMRV-P063	80B4	3524
46,7	115	1,4	30	NMRV-P063	80B4	3745
35,0	145	1,0	40	NMRV-P063	80B4	4122
28,0	171	0,8	50	NMRV-P063	80B4	4440
120,0	53	2,9	7,5	NMRV-P063	90S6	2734
90,0	68	2,3	10	NMRV-P063	90S6	3009
60,0	98	1,7	15	NMRV-P063	90S6	3444
45,0	124	1,3	20	NMRV-P063	90S6	3791
36,0	151	1,0	25	NMRV-P063	90S6	4084
30,0	170	1,0	30	NMRV-P063	90S6	4339
22,5	210	0,8	40	NMRV-P063	90S6	4776
120,0	53	2,9	7,5	NMRV-P063	90S6	2734
90,0	68	2,3	10	NMRV-P063	90S6	3009
60,0	98	1,7	15	NMRV-P063	90S6	3444
45,0	124	1,3	20	NMRV-P063	90S6	3791
36,0	151	1,0	25	NMRV-P063	90S6	4084
30,0	170	1,0	30	NMRV-P063	90S6	4339
22,5	210	0,8	40	NMRV-P063	90S6	4776
112,0	54	3,0	25	NMRV-P075	80A2	3302
93,3	62	3,0	30	NMRV-P075	80A2	3509
70,0	80	2,3	40	NMRV-P075	80A2	3862

## 0,75 kW



n2 [1/min]	M2 [Nm]	f.s.	i			Fr [N]
56,0	96	1,7	50	NMRV-P075	80A2	4160
46,7	111	1,4	60	NMRV-P075	80A2	4421
35,0	158	0,9	80	NMRV-P075	80A2	4865
28,0	159	0,8	100	NMRV-P075	80A2	5241
112,0	54	3,0	25	NMRV-P075	80A2	3302
93,3	62	3,0	30	NMRV-P075	80A2	3509
70,0	80	2,3	40	NMRV-P075	80A2	3862
56,0	96	1,7	50	NMRV-P075	80A2	4160
46,7	111	1,4	60	NMRV-P075	80A2	4421
35,0	158	0,9	80	NMRV-P075	80A2	4865
28,0	159	0,8	100	NMRV-P075	80A2	5241
93,3	66	3,5	15	NMRV-P075	80B4	3509
70,0	85	2,8	20	NMRV-P075	80B4	3862
56,0	104	2,1	25	NMRV-P075	80B4	4160
46,7	118	2,1	30	NMRV-P075	80B4	4421
35,0	149	1,6	40	NMRV-P075	80B4	4865
28,0	179	1,3	50	NMRV-P075	80B4	5241
23,3	203	1,1	60	NMRV-P075	80B4	5569
17,5	250	0,8	80	NMRV-P075	80B4	6130
90,0	68	3,4	10	NMRV-P075	90S6	3551
60,0	99	2,7	15	NMRV-P075	90S6	4065
45,0	127	2,1	20	NMRV-P075	90S6	4474
36,0	155	1,6	25	NMRV-P075	90S6	4820
30,0	177	1,6	30	NMRV-P075	90S6	5122
22,5	220	1,3	40	NMRV-P075	90S6	5637
18,0	255	1,0	50	NMRV-P075	90S6	6073
15,0	296	0,8	60	NMRV-P075	90S6	6453
90,0	68	3,4	10	NMRV-P075	90S6	3551
60,0	99	2,7	15	NMRV-P075	90S6	4065
45,0	127	2,1	20	NMRV-P075	90S6	4474
36,0	155	1,6	25	NMRV-P075	90S6	4820
30,0	177	1,6	30	NMRV-P075	90S6	5122
22,5	220	1,3	40	NMRV-P075	90S6	5637
18,0	255	1,0	50	NMRV-P075	90S6	6073
15,0	296	0,8	60	NMRV-P075	90S6	6453
70,0	82	3,4	40	NMRV-P090	80A2	4273
56,0	98	2,7	50	NMRV-P090	80A2	4603
46,7	115	2,1	60	NMRV-P090	80A2	4891
35,0	143	1,6	80	NMRV-P090	80A2	5383
28,0	169	1,2	100	NMRV-P090	80A2	5799
35,0	156	2,5	40	NMRV-P090	80B4	5383
28,0	187	2,0	50	NMRV-P090	80B4	5799
23,3	215	1,6	60	NMRV-P090	80B4	6163
17,5	262	1,1	80	NMRV-P090	80B4	6783
14,0	307	0,9	100	NMRV-P090	80B4	7306
45,0	131	3,3	20	NMRV-P090	90S6	4951
36,0	159	2,6	25	NMRV-P090	90S6	5333
30,0	181	2,7	30	NMRV-P090	90S6	5667
22,5	229	2,0	40	NMRV-P090	90S6	6238
18,0	275	1,6	50	NMRV-P090	90S6	6719
15,0	310	1,2	60	NMRV-P090	90S6	7140
11,3	382	0,8	80	NMRV-P090	90S6	7859
45,0	131	3,3	20	NMRV-P090	90S6	4951
36,0	159	2,6	25	NMRV-P090	90S6	5333
30,0	181	2,7	30	NMRV-P090	90S6	5667
22,5	229	2,0	40	NMRV-P090	90S6	6238
18,0	275	1,6	50	NMRV-P090	90S6	6719
15,0	310	1,2	60	NMRV-P090	90S6	7140





## 0,75 kW

n2 [1/min]	M2 [Nm]	f.s.	i			Fr [N]
11,3	382	0,8	80	NMRV-P090	90S6	7859
35,0	151	2,6	80	NMRV-P110	80A2	6803
28,0	179	2,1	100	NMRV-P110	80A2	7328
28,0	220	3,0	50	NMRV-P110	80B4	7328
23,3	227	2,7	60	NMRV-P110	80B4	7787
17,5	278	1,9	80	NMRV-P110	80B4	8571
14,0	327	1,5	100	NMRV-P110	80B4	9232
22,5	239	3,3	40	NMRV-P110	90S6	7882
18,0	287	2,6	50	NMRV-P110	90S6	8491
15,0	329	2,1	60	NMRV-P110	90S6	9023
11,3	407	1,4	80	NMRV-P110	90S6	9931
9,0	470	1,1	100	NMRV-P110	90S6	10320
22,5	239	3,3	40	NMRV-P110	90S6	7882
18,0	287	2,6	50	NMRV-P110	90S6	8491
15,0	329	2,1	60	NMRV-P110	90S6	9023
11,3	407	1,4	80	NMRV-P110	90S6	9931
9,0	470	1,1	100	NMRV-P110	90S6	10320
63,4	94	2,0	22,1	HW030+NMRV-P063	80B4	3381
48,4	121	1,7	29,0	HW030+NMRV-P063	80B4	3701
36,3	154	1,3	38,6	HW030+NMRV-P063	80B4	4073
31,7	169	1,2	44,2	HW030+NMRV-P063	80B4	4260
29,5	190	1,1	47,5	HW030+NMRV-P063	80B4	4365
24,2	219	1,0	57,9	HW030+NMRV-P063	80B4	4663
19,6	266	0,9	71,3	HW030+NMRV-P063	80B4	4997
18,1	279	0,8	77,2	HW030+NMRV-P063	80B4	5132
17,1	306	0,8	81,8	HW030+NMRV-P063	80B4	5232
15,9	289	0,7	88,3	HW030+NMRV-P063	80B4	5368
14,7	335	0,7	95,0	HW030+NMRV-P063	80B4	5500
63,4	93	2,8	22,1	HW030+NMRV-P075	80B4	3991
48,4	121	2,3	29,0	HW030+NMRV-P075	80B4	4368
36,3	156	1,9	38,6	HW030+NMRV-P075	80B4	4808
31,7	174	1,8	44,2	HW030+NMRV-P075	80B4	5029
29,5	192	1,7	47,5	HW030+NMRV-P075	80B4	5152
24,2	225	1,5	57,9	HW030+NMRV-P075	80B4	5504
19,6	273	1,4	71,3	HW030+NMRV-P075	80B4	5898
18,1	286	1,3	77,2	HW030+NMRV-P075	80B4	6058
17,1	310	1,3	81,8	HW030+NMRV-P075	80B4	6176
15,9	303	1,1	88,3	HW030+NMRV-P075	80B4	6336
14,7	345	1,2	95,0	HW030+NMRV-P075	80B4	6491
12,8	396	1,1	109,1	HW030+NMRV-P075	80B4	6797
12,1	385	1,0	115,8	HW030+NMRV-P075	80B4	6934
10,3	474	0,7	136,4	HW030+NMRV-P075	80B4	7322
9,8	467	0,9	142,5	HW030+NMRV-P075	80B4	7380
9,1	474	0,8	154,4	HW030+NMRV-P075	80B4	7380
8,6	527	0,8	163,6	HW030+NMRV-P075	80B4	7380
33,3	174	2,8	42,0	HW040+NMRV-P090	80B4	5472
30,1	188	3,0	46,6	HW040+NMRV-P090	80B4	5664
22,2	249	2,5	63,0	HW040+NMRV-P090	80B4	6264
18,0	290	1,8	77,6	HW040+NMRV-P090	80B4	6715
16,7	320	1,8	84,0	HW040+NMRV-P090	80B4	6894
15,0	329	1,8	93,2	HW040+NMRV-P090	80B4	7136
12,7	413	1,6	110,0	HW040+NMRV-P090	80B4	7542
11,1	433	1,5	126,0	HW040+NMRV-P090	80B4	7892
10,2	496	1,3	137,5	HW040+NMRV-P090	80B4	8125
9,0	486	1,1	155,3	HW040+NMRV-P090	80B4	8180
8,5	556	1,3	165,0	HW040+NMRV-P090	80B4	8180
7,5	546	0,8	186,3	HW040+NMRV-P090	80B4	8180
6,4	687	1,0	220,0	HW040+NMRV-P090	80B4	8180



## 0,75 kW

n2 [1/min]	M2 [Nm]	f.s.	i			Fr [N]
5,6	709	0,7	252,0	HW040+NMRV-P090	80B4	8180
5,1	806	0,7	275,0	HW040+NMRV-P090	80B4	8180
33,3	174	2,8	42,0	HW040+NMRV-P110	80B4	6914
18,0	302	3,2	77,6	HW040+NMRV-P110	80B4	8485
16,7	328	2,8	84,0	HW040+NMRV-P110	80B4	8711
15,0	333	3,1	93,2	HW040+NMRV-P110	80B4	9017
13,3	400	2,8	105,0	HW040+NMRV-P110	80B4	9384
11,1	436	2,7	126,0	HW040+NMRV-P110	80B4	9972
10,2	517	1,8	137,5	HW040+NMRV-P110	80B4	10266
9,0	510	1,8	155,3	HW040+NMRV-P110	80B4	10320
8,3	564	1,9	168,0	HW040+NMRV-P110	80B4	10320
7,5	583	1,4	186,3	HW040+NMRV-P110	80B4	10320
6,4	722	1,6	220,0	HW040+NMRV-P110	80B4	10320
5,6	759	1,2	252,0	HW040+NMRV-P110	80B4	10320
5,1	859	1,3	275,0	HW040+NMRV-P110	80B4	10320
4,6	977	1,0	304,6	HW040+NMRV-P110	80B4	10320
4,2	968	1,0	330,0	HW040+NMRV-P110	80B4	10320
3,7	1174	0,8	383,3	HW040+NMRV-P110	80B4	10320
3,0	1316	0,8	460,0	HW040+NMRV-P110	80B4	10320
38,6	152	2,8	23,3	HW040+NMRV-P090	90S6	5208
29,0	199	2,8	31,1	HW040+NMRV-P090	90S6	5733
21,4	266	1,9	42,0	HW040+NMRV-P090	90S6	6340
19,3	285	2,3	46,6	HW040+NMRV-P090	90S6	6562
14,3	380	1,9	63,0	HW040+NMRV-P090	90S6	7257
11,6	439	1,4	77,6	HW040+NMRV-P090	90S6	7780
10,7	444	1,5	84,0	HW040+NMRV-P090	90S6	7988
9,7	519	1,3	93,2	HW040+NMRV-P090	90S6	8180
8,2	633	1,2	110,0	HW040+NMRV-P090	90S6	8180
7,1	654	1,2	126,0	HW040+NMRV-P090	90S6	8180
6,5	759	0,9	137,5	HW040+NMRV-P090	90S6	8180
5,8	717	0,8	155,3	HW040+NMRV-P090	90S6	8180
5,5	846	1,0	165,0	HW040+NMRV-P090	90S6	8180
4,1	1043	0,7	220,0	HW040+NMRV-P090	90S6	8180
38,6	153	2,8	23,3	HW040+NMRV-P110	90S6	6581
29,0	199	2,8	31,1	HW040+NMRV-P110	90S6	7244
21,4	266	1,9	42,0	HW040+NMRV-P110	90S6	8011
19,3	288	2,8	46,6	HW040+NMRV-P110	90S6	8292
14,5	391	2,7	62,1	HW040+NMRV-P110	90S6	9127
11,6	469	2,5	77,6	HW040+NMRV-P110	90S6	9831
10,7	494	1,9	84,0	HW040+NMRV-P110	90S6	10093
9,7	555	2,3	93,2	HW040+NMRV-P110	90S6	10320
8,6	558	2,1	105,0	HW040+NMRV-P110	90S6	10320
7,1	731	1,7	126,0	HW040+NMRV-P110	90S6	10320
6,5	714	1,4	137,5	HW040+NMRV-P110	90S6	10320
5,8	893	1,2	155,3	HW040+NMRV-P110	90S6	10320
5,4	823	1,5	168,0	HW040+NMRV-P110	90S6	10320
4,8	939	1,0	186,3	HW040+NMRV-P110	90S6	10320
4,1	1016	1,3	220,0	HW040+NMRV-P110	90S6	10320
3,6	1134	0,9	252,0	HW040+NMRV-P110	90S6	10320
3,3	1303	0,9	275,0	HW040+NMRV-P110	90S6	10320
3,0	1489	0,8	304,6	HW040+NMRV-P110	90S6	10320
38,6	152	2,8	23,3	HW040+NMRV-P090	90S6	5208
29,0	199	2,8	31,1	HW040+NMRV-P090	90S6	5733
21,4	266	1,9	42,0	HW040+NMRV-P090	90S6	6340
19,3	285	2,3	46,6	HW040+NMRV-P090	90S6	6562
14,3	380	1,9	63,0	HW040+NMRV-P090	90S6	7257
11,6	439	1,4	77,6	HW040+NMRV-P090	90S6	7780
10,7	444	1,5	84,0	HW040+NMRV-P090	90S6	7988



## 0,75 kW

n2 [1/min]	M2 [Nm]	f.s.	i			Fr [N]
9,7	519	1,3	93,2	HW040+NMRV-P090	90S6	8180
8,2	633	1,2	110,0	HW040+NMRV-P090	90S6	8180
7,1	654	1,2	126,0	HW040+NMRV-P090	90S6	8180
6,5	759	0,9	137,5	HW040+NMRV-P090	90S6	8180
5,8	717	0,8	155,3	HW040+NMRV-P090	90S6	8180
5,5	846	1,0	165,0	HW040+NMRV-P090	90S6	8180
4,1	1043	0,7	220,0	HW040+NMRV-P090	90S6	8180
38,6	153	2,8	23,3	HW040+NMRV-P110	90S6	6581
29,0	199	2,8	31,1	HW040+NMRV-P110	90S6	7244
21,4	266	1,9	42,0	HW040+NMRV-P110	90S6	8011
19,3	288	2,8	46,6	HW040+NMRV-P110	90S6	8292
14,5	391	2,7	62,1	HW040+NMRV-P110	90S6	9127
11,6	469	2,5	77,6	HW040+NMRV-P110	90S6	9831
10,7	494	1,9	84,0	HW040+NMRV-P110	90S6	10093
9,7	555	2,3	93,2	HW040+NMRV-P110	90S6	10320
8,6	558	2,1	105,0	HW040+NMRV-P110	90S6	10320
7,1	731	1,7	126,0	HW040+NMRV-P110	90S6	10320
6,5	714	1,4	137,5	HW040+NMRV-P110	90S6	10320
5,8	893	1,2	155,3	HW040+NMRV-P110	90S6	10320
5,4	823	1,5	168,0	HW040+NMRV-P110	90S6	10320
4,8	939	1,0	186,3	HW040+NMRV-P110	90S6	10320
4,1	1016	1,3	220,0	HW040+NMRV-P110	90S6	10320
3,6	1134	0,9	252,0	HW040+NMRV-P110	90S6	10320
3,3	1303	0,9	275,0	HW040+NMRV-P110	90S6	10320
3,0	1489	0,8	304,6	HW040+NMRV-P110	90S6	10320
7,0	549	1,1	400	NMRV-P040/090	71C2	8180
5,6	642	0,9	500	NMRV-P040/090	71C2	8180
9,3	446	2,8	300	NMRV-P050/110	80A2	10320
7,0	563	2,1	400	NMRV-P050/110	80A2	10320
5,6	687	1,6	500	NMRV-P050/110	80A2	10320
4,7	895	1,4	300	NMRV-P050/110	80B4	10320
3,5	1157	1,0	400	NMRV-P050/110	80B4	10320
2,8	1380	1,1	500	NMRV-P063/130	80B4	13500
2,3	1676	1,0	600	NMRV-P063/130	80B4	13500
1,9	2031	0,9	750	NMRV-P063/130	80B4	13500
1,6	2314	0,8	900	NMRV-P063/130	80B4	13500
2,8	1380	1,7	500	NMRV-P063/150	80B4	18000
2,3	1702	1,6	600	NMRV-P063/150	80B4	18000
1,9	1998	1,2	750	NMRV-P063/150	80B4	18000
1,6	2521	0,8	900	NMRV-P063/150	80B4	18000
1,2	3039	0,9	1200	NMRV-P063/150	80B4	18000



## 0,92 kW

n2 [1/min]	M2 [Nm]	f.s.	i			Fr [N]
186,7	42	3,1	7,5	NMRV-P063	80C4	2359
140,0	55	2,5	10	NMRV-P063	80C4	2597
93,3	79	1,9	15	NMRV-P063	80C4	2973
70,0	103	1,4	20	NMRV-P063	80C4	3272
56,0	124	1,1	25	NMRV-P063	80C4	3524
46,7	141	1,1	30	NMRV-P063	80C4	3745
35,0	178	0,8	40	NMRV-P063	80C4	4122
93,3	81	2,8	15	NMRV-P075	80C4	3509
70,0	104	2,3	20	NMRV-P075	80C4	3862
56,0	127	1,7	25	NMRV-P075	80C4	4160
46,7	145	1,7	30	NMRV-P075	80C4	4421



## 0,92 kW

n2 [1/min]	M2 [Nm]	f.s.	i			Fr [N]
35,0	183	1,3	40	NMRV-P075	80C4	4865
28,0	220	1,0	50	NMRV-P075	80C4	5241
23,3	249	0,9	60	NMRV-P075	80C4	5569
56,0	130	2,9	25	NMRV-P090	80C4	4603
46,7	149	2,9	30	NMRV-P090	80C4	4891
35,0	191	2,1	40	NMRV-P090	80C4	5383
28,0	229	1,6	50	NMRV-P090	80C4	5799
23,3	264	1,3	60	NMRV-P090	80C4	6163
17,5	321	0,9	80	NMRV-P090	80C4	6783
14,0	377	0,7	100	NMRV-P090	80C4	7306
28,0	270	2,4	50	NMRV-P110	80C4	7328
23,3	279	2,2	60	NMRV-P110	80C4	7787
17,5	341	1,5	80	NMRV-P110	80C4	8571
14,0	402	1,2	100	NMRV-P110	80C4	9232
63,4	115	1,6	22,1	HW030+NMRV-P063	80C4	3381
48,4	149	1,4	29,0	HW030+NMRV-P063	80C4	3701
36,3	189	1,1	38,6	HW030+NMRV-P063	80C4	4073
31,7	208	1,0	44,2	HW030+NMRV-P063	80C4	4260
29,5	233	0,9	47,5	HW030+NMRV-P063	80C4	4365
24,2	269	0,8	57,9	HW030+NMRV-P063	80C4	4663
19,6	326	0,7	71,3	HW030+NMRV-P063	80C4	4997
63,4	114	2,3	22,1	HW030+NMRV-P075	80C4	3991
48,4	149	1,9	29,0	HW030+NMRV-P075	80C4	4368
36,3	191	1,5	38,6	HW030+NMRV-P075	80C4	4808
31,7	213	1,5	44,2	HW030+NMRV-P075	80C4	5029
29,5	235	1,3	47,5	HW030+NMRV-P075	80C4	5152
24,2	276	1,3	57,9	HW030+NMRV-P075	80C4	5504
19,6	335	1,1	71,3	HW030+NMRV-P075	80C4	5898
18,1	351	1,1	77,2	HW030+NMRV-P075	80C4	6058
17,1	380	1,0	81,8	HW030+NMRV-P075	80C4	6176
15,9	371	0,9	88,3	HW030+NMRV-P075	80C4	6336
14,7	423	1,0	95,0	HW030+NMRV-P075	80C4	6491
12,8	486	0,9	109,1	HW030+NMRV-P075	80C4	6797
12,1	472	0,8	115,8	HW030+NMRV-P075	80C4	6934
9,8	572	0,7	142,5	HW030+NMRV-P075	80C4	7380
60,1	121	3,4	23,3	HW040+NMRV-P090	80C4	4495
45,1	160	3,1	31,1	HW040+NMRV-P090	80C4	4948
33,3	213	2,3	42,0	HW040+NMRV-P090	80C4	5472
30,1	231	2,4	46,6	HW040+NMRV-P090	80C4	5664
22,2	306	2,0	63,0	HW040+NMRV-P090	80C4	6264
18,0	356	1,4	77,6	HW040+NMRV-P090	80C4	6715
16,7	393	1,5	84,0	HW040+NMRV-P090	80C4	6894
15,0	404	1,5	93,2	HW040+NMRV-P090	80C4	7136
12,7	507	1,3	110,0	HW040+NMRV-P090	80C4	7542
11,1	531	1,2	126,0	HW040+NMRV-P090	80C4	7892
10,2	609	1,0	137,5	HW040+NMRV-P090	80C4	8125
9,0	596	0,9	155,3	HW040+NMRV-P090	80C4	8180
8,5	682	1,1	165,0	HW040+NMRV-P090	80C4	8180
6,4	843	0,8	220,0	HW040+NMRV-P090	80C4	8180
60,1	123	3,4	23,3	HW040+NMRV-P110	80C4	5680
45,1	160	3,4	31,1	HW040+NMRV-P110	80C4	6252
33,3	213	2,3	42,0	HW040+NMRV-P110	80C4	6914
30,1	233	3,4	46,6	HW040+NMRV-P110	80C4	7157
22,5	304	3,0	62,1	HW040+NMRV-P110	80C4	7877
18,0	370	2,6	77,6	HW040+NMRV-P110	80C4	8485
16,7	403	2,3	84,0	HW040+NMRV-P110	80C4	8711
15,0	408	2,5	93,2	HW040+NMRV-P110	80C4	9017
13,3	491	2,3	105,0	HW040+NMRV-P110	80C4	9384



## 0,92 kW

n2 [1/min]	M2 [Nm]	f.s.	i			Fr [N]
11,1	534	2,2	126,0	HW040+NMRV-P110	80C4	9972
10,2	634	1,5	137,5	HW040+NMRV-P110	80C4	10266
9,0	625	1,5	155,3	HW040+NMRV-P110	80C4	10320
8,3	692	1,6	168,0	HW040+NMRV-P110	80C4	10320
7,5	715	1,1	186,3	HW040+NMRV-P110	80C4	10320
6,4	885	1,3	220,0	HW040+NMRV-P110	80C4	10320
5,6	931	1,0	252,0	HW040+NMRV-P110	80C4	10320
5,1	1053	1,0	275,0	HW040+NMRV-P110	80C4	10320
4,6	1199	0,8	304,6	HW040+NMRV-P110	80C4	10320
4,2	1187	0,8	330,0	HW040+NMRV-P110	80C4	10320
4,7	1097	1,2	300	NMRV-P050/110	80C4	10320
3,5	1420	0,8	400	NMRV-P050/110	80C4	10320
3,5	1420	1,2	400	NMRV-P063/130	80C4	13500
2,8	1693	0,9	500	NMRV-P063/130	80C4	13500
2,8	1693	1,4	500	NMRV-P063/150	80C4	18000
2,3	2088	1,3	600	NMRV-P063/150	80C4	18000
1,9	2451	1,0	750	NMRV-P063/150	80C4	18000
1,2	3728	0,7	1200	NMRV-P063/150	80C4	18000



## 1,10 kW

n2 [1/min]	M2 [Nm]	f.s.	i			Fr [N]
280,0	33	3,0	10	NMRV-P063	80B2	2061
186,7	49	2,2	15	NMRV-P063	80B2	2359
140,0	64	1,6	20	NMRV-P063	80B2	2597
112,0	78	1,2	25	NMRV-P063	80B2	2797
93,3	89	1,4	30	NMRV-P063	80B2	2973
70,0	114	1,0	40	NMRV-P063	80B2	3272
56,0	135	0,8	50	NMRV-P063	80B2	3524
186,7	50	2,6	7,5	NMRV-P063	90S4	2359
140,0	65	2,1	10	NMRV-P063	90S4	2597
93,3	95	1,6	15	NMRV-P063	90S4	2973
70,0	123	1,2	20	NMRV-P063	90S4	3272
56,0	148	0,9	25	NMRV-P063	90S4	3524
46,7	169	0,9	30	NMRV-P063	90S4	3745
120,0	77	2,0	7,5	NMRV-P063	90L6	2734
90,0	99	1,5	10	NMRV-P063	90L6	3009
60,0	144	1,2	15	NMRV-P063	90L6	3444
45,0	182	0,9	20	NMRV-P063	90L6	3791
30,0	249	0,7	30	NMRV-P063	90L6	4339
186,7	50	3,3	15	NMRV-P075	80B2	2785
140,0	65	2,7	20	NMRV-P075	80B2	3065
112,0	79	2,0	25	NMRV-P075	80B2	3302
93,3	91	2,0	30	NMRV-P075	80B2	3509
70,0	117	1,6	40	NMRV-P075	80B2	3862
56,0	141	1,2	50	NMRV-P075	80B2	4160
46,7	162	1,0	60	NMRV-P075	80B2	4421
140,0	66	3,0	10	NMRV-P075	90S4	3065
93,3	97	2,4	15	NMRV-P075	90S4	3509
70,0	125	1,9	20	NMRV-P075	90S4	3862
56,0	152	1,4	25	NMRV-P075	90S4	4160
46,7	173	1,4	30	NMRV-P075	90S4	4421
35,0	219	1,1	40	NMRV-P075	90S4	4865
28,0	263	0,9	50	NMRV-P075	90S4	5241
23,3	297	0,7	60	NMRV-P075	90S4	5569
120,0	77	2,8	7,5	NMRV-P075	90L6	3227



## 1,10 kW

n2 [1/min]	M2 [Nm]	f.s.	i			Fr [N]
90,0	100	2,3	10	NMRV-P075	90L6	3551
60,0	145	1,8	15	NMRV-P075	90L6	4065
45,0	187	1,4	20	NMRV-P075	90L6	4474
36,0	228	1,1	25	NMRV-P075	90L6	4820
30,0	259	1,1	30	NMRV-P075	90L6	5122
22,5	322	0,9	40	NMRV-P075	90L6	5637
112,0	81	3,1	25	NMRV-P090	80B2	3653
93,3	93	3,3	30	NMRV-P090	80B2	3882
70,0	120	2,3	40	NMRV-P090	80B2	4273
56,0	144	1,8	50	NMRV-P090	80B2	4603
46,7	169	1,5	60	NMRV-P090	80B2	4891
35,0	210	1,1	80	NMRV-P090	80B2	5383
28,0	248	0,8	100	NMRV-P090	80B2	5799
70,0	128	3,1	20	NMRV-P090	90S4	4273
56,0	156	2,4	25	NMRV-P090	90S4	4603
46,7	178	2,4	30	NMRV-P090	90S4	4891
35,0	228	1,7	40	NMRV-P090	90S4	5383
28,0	274	1,4	50	NMRV-P090	90S4	5799
23,3	315	1,1	60	NMRV-P090	90S4	6163
17,5	384	0,7	80	NMRV-P090	90S4	6783
60,0	149	3,1	15	NMRV-P090	90L6	4498
45,0	191	2,2	20	NMRV-P090	90L6	4951
36,0	233	1,7	25	NMRV-P090	90L6	5333
30,0	266	1,8	30	NMRV-P090	90L6	5667
22,5	336	1,3	40	NMRV-P090	90L6	6238
18,0	403	1,1	50	NMRV-P090	90L6	6719
15,0	455	0,8	60	NMRV-P090	90L6	7140
56,0	150	3,3	50	NMRV-P110	80B2	5816
46,7	176	2,7	60	NMRV-P110	80B2	6181
35,0	222	1,8	80	NMRV-P110	80B2	6803
28,0	263	1,4	100	NMRV-P110	80B2	7328
35,0	237	3,0	40	NMRV-P110	90S4	6803
28,0	323	2,0	50	NMRV-P110	90S4	7328
23,3	333	1,8	60	NMRV-P110	90S4	7787
17,5	408	1,3	80	NMRV-P110	90S4	8571
14,0	480	1,0	100	NMRV-P110	90S4	9232
36,0	239	3,2	25	NMRV-P110	90L6	6739
30,0	270	3,1	30	NMRV-P110	90L6	7161
22,5	350	2,3	40	NMRV-P110	90L6	7882
18,0	420	1,8	50	NMRV-P110	90L6	8491
15,0	483	1,4	60	NMRV-P110	90L6	9023
11,3	598	0,9	80	NMRV-P110	90L6	9931
9,0	689	0,7	100	NMRV-P110	90L6	10320
60,1	145	2,8	23,3	HW040+NMRV-P090	90S4	4495
45,1	191	2,6	31,1	HW040+NMRV-P090	90S4	4948
33,3	255	1,9	42,0	HW040+NMRV-P090	90S4	5472
30,1	276	2,0	46,6	HW040+NMRV-P090	90S4	5664
22,2	366	1,7	63,0	HW040+NMRV-P090	90S4	6264
18,0	426	1,2	77,6	HW040+NMRV-P090	90S4	6715
16,7	469	1,3	84,0	HW040+NMRV-P090	90S4	6894
15,0	483	1,2	93,2	HW040+NMRV-P090	90S4	7136
12,7	606	1,1	110,0	HW040+NMRV-P090	90S4	7542
11,1	635	1,0	126,0	HW040+NMRV-P090	90S4	7892
10,2	728	0,9	137,5	HW040+NMRV-P090	90S4	8125
9,0	712	0,7	155,3	HW040+NMRV-P090	90S4	8180
8,5	816	0,9	165,0	HW040+NMRV-P090	90S4	8180
60,1	147	2,8	23,3	HW040+NMRV-P110	90S4	5680
45,1	191	2,8	31,1	HW040+NMRV-P110	90S4	6252

## 1,10 kW



n2 [1/min]	M2 [Nm]	f.s.	i			Fr [N]
33,3	255	1,9	42,0	HW040+NMRV-P110	90S4	6914
30,1	279	2,8	46,6	HW040+NMRV-P110	90S4	7157
22,5	363	2,5	62,1	HW040+NMRV-P110	90S4	7877
18,0	443	2,2	77,6	HW040+NMRV-P110	90S4	8485
16,7	482	1,9	84,0	HW040+NMRV-P110	90S4	8711
15,0	488	2,1	93,2	HW040+NMRV-P110	90S4	9017
13,3	587	1,9	105,0	HW040+NMRV-P110	90S4	9384
11,1	639	1,9	126,0	HW040+NMRV-P110	90S4	9972
10,2	758	1,2	137,5	HW040+NMRV-P110	90S4	10266
9,0	748	1,2	155,3	HW040+NMRV-P110	90S4	10320
8,3	827	1,3	168,0	HW040+NMRV-P110	90S4	10320
7,5	854	1,0	186,3	HW040+NMRV-P110	90S4	10320
6,4	1058	1,1	220,0	HW040+NMRV-P110	90S4	10320
5,6	1113	0,8	252,0	HW040+NMRV-P110	90S4	10320
5,1	1259	0,9	275,0	HW040+NMRV-P110	90S4	10320
38,6	223	1,9	23,3	HW040+NMRV-P090	90L6	5208
29,0	291	1,9	31,1	HW040+NMRV-P090	90L6	5733
21,4	391	1,3	42,0	HW040+NMRV-P090	90L6	6340
19,3	418	1,5	46,6	HW040+NMRV-P090	90L6	6562
14,3	558	1,3	63,0	HW040+NMRV-P090	90L6	7257
11,6	643	0,9	77,6	HW040+NMRV-P090	90L6	7780
10,7	651	1,1	84,0	HW040+NMRV-P090	90L6	7988
9,7	761	0,9	93,2	HW040+NMRV-P090	90L6	8180
8,2	928	0,8	110,0	HW040+NMRV-P090	90L6	8180
7,1	959	0,8	126,0	HW040+NMRV-P090	90L6	8180
38,6	224	1,9	23,3	HW040+NMRV-P110	90L6	6581
29,0	291	1,9	31,1	HW040+NMRV-P110	90L6	7244
21,4	391	1,3	42,0	HW040+NMRV-P110	90L6	8011
19,3	423	1,9	46,6	HW040+NMRV-P110	90L6	8292
14,5	574	1,8	62,1	HW040+NMRV-P110	90L6	9127
11,6	687	1,7	77,6	HW040+NMRV-P110	90L6	9831
10,7	725	1,3	84,0	HW040+NMRV-P110	90L6	10093
9,7	814	1,5	93,2	HW040+NMRV-P110	90L6	10320
8,6	818	1,4	105,0	HW040+NMRV-P110	90L6	10320
7,1	1073	1,2	126,0	HW040+NMRV-P110	90L6	10320
6,5	1047	0,9	137,5	HW040+NMRV-P110	90L6	10320
5,8	1310	0,8	155,3	HW040+NMRV-P110	90L6	10320
5,4	1208	1,0	168,0	HW040+NMRV-P110	90L6	10320
4,1	1489	0,9	220,0	HW040+NMRV-P110	90L6	10320
9,3	654	1,9	300	NMRV-P050/110	80B2	10320
7,0	845	1,4	400	NMRV-P050/110	80B2	10320
5,6	1007	1,1	500	NMRV-P050/110	80B2	10320
4,7	1332	1,3	300	NMRV-P063/130	90S4	13500
3,5	1697	1,0	400	NMRV-P063/130	90S4	13500
2,8	2024	0,8	500	NMRV-P063/130	90S4	13500
9,3	771	3,0	150	NMRV-P063/150	90S4	18000
7,0	1005	2,3	200	NMRV-P063/150	90S4	18000
5,6	1224	1,7	250	NMRV-P063/150	90S4	18000
4,7	1456	1,6	300	NMRV-P063/150	90S4	18000
3,5	1723	1,5	400	NMRV-P063/150	90S4	18000
2,8	2024	1,2	500	NMRV-P063/150	90S4	18000
2,3	2496	1,1	600	NMRV-P063/150	90S4	18000
1,9	2931	0,8	750	NMRV-P063/150	90S4	18000

## 1,50 kW



n2 [1/min]	M2 [Nm]	f.s.	i			Fr [N]
373,3	35	2,7	7,5	NMRV-P063	90S2	1873
280,0	46	2,2	10	NMRV-P063	90S2	2061
186,7	67	1,6	15	NMRV-P063	90S2	2359
140,0	87	1,2	20	NMRV-P063	90S2	2597
112,0	106	0,9	25	NMRV-P063	90S2	2797
93,3	121	1,0	30	NMRV-P063	90S2	2973
70,0	156	0,7	40	NMRV-P063	90S2	3272
373,3	35	2,7	7,5	NMRV-P063	90S2	1873
280,0	46	2,2	10	NMRV-P063	90S2	2061
186,7	67	1,6	15	NMRV-P063	90S2	2359
140,0	87	1,2	20	NMRV-P063	90S2	2597
112,0	106	0,9	25	NMRV-P063	90S2	2797
93,3	121	1,0	30	NMRV-P063	90S2	2973
70,0	156	0,7	40	NMRV-P063	90S2	3272
186,7	68	1,9	7,5	NMRV-P063	90L4	2359
140,0	89	1,5	10	NMRV-P063	90L4	2597
93,3	129	1,2	15	NMRV-P063	90L4	2973
70,0	168	0,9	20	NMRV-P063	90L4	3272
280,0	46	3,3	10	NMRV-P075	90S2	2433
186,7	68	2,4	15	NMRV-P075	90S2	2785
140,0	88	2,0	20	NMRV-P075	90S2	3065
112,0	107	1,5	25	NMRV-P075	90S2	3302
93,3	124	1,5	30	NMRV-P075	90S2	3509
70,0	160	1,1	40	NMRV-P075	90S2	3862
56,0	192	0,9	50	NMRV-P075	90S2	4160
46,7	221	0,7	60	NMRV-P075	90S2	4421
280,0	46	3,3	10	NMRV-P075	90S2	2433
186,7	68	2,4	15	NMRV-P075	90S2	2785
140,0	88	2,0	20	NMRV-P075	90S2	3065
112,0	107	1,5	25	NMRV-P075	90S2	3302
93,3	124	1,5	30	NMRV-P075	90S2	3509
70,0	160	1,1	40	NMRV-P075	90S2	3862
56,0	192	0,9	50	NMRV-P075	90S2	4160
46,7	221	0,7	60	NMRV-P075	90S2	4421
186,7	68	2,7	7,5	NMRV-P075	90L4	2785
140,0	90	2,2	10	NMRV-P075	90L4	3065
93,3	132	1,7	15	NMRV-P075	90L4	3509
70,0	170	1,4	20	NMRV-P075	90L4	3862
56,0	207	1,0	25	NMRV-P075	90L4	4160
46,7	236	1,0	30	NMRV-P075	90L4	4421
35,0	299	0,8	40	NMRV-P075	90L4	4865
120,0	105	2,0	7,5	NMRV-P075	100LA6	3227
90,0	137	1,7	10	NMRV-P075	100LA6	3551
60,0	198	1,3	15	NMRV-P075	100LA6	4065
45,0	255	1,1	20	NMRV-P075	100LA6	4474
36,0	310	0,8	25	NMRV-P075	100LA6	4820
30,0	353	0,8	30	NMRV-P075	100LA6	5122
140,0	90	2,9	20	NMRV-P090	90S2	3391
112,0	110	2,3	25	NMRV-P090	90S2	3653
93,3	127	2,4	30	NMRV-P090	90S2	3882
70,0	164	1,7	40	NMRV-P090	90S2	4273
56,0	197	1,3	50	NMRV-P090	90S2	4603
46,7	230	1,1	60	NMRV-P090	90S2	4891
35,0	287	0,8	80	NMRV-P090	90S2	5383
140,0	90	2,9	20	NMRV-P090	90S2	3391
112,0	110	2,3	25	NMRV-P090	90S2	3653
93,3	127	2,4	30	NMRV-P090	90S2	3882
70,0	164	1,7	40	NMRV-P090	90S2	4273





## 1,50 kW

n2 [1/min]	M2 [Nm]	f.s.	i			Fr [N]
56,0	197	1,3	50	NMRV-P090	90S2	4603
46,7	230	1,1	60	NMRV-P090	90S2	4891
35,0	287	0,8	80	NMRV-P090	90S2	5383
93,3	134	3,0	15	NMRV-P090	90L4	3882
70,0	174	2,2	20	NMRV-P090	90L4	4273
56,0	212	1,8	25	NMRV-P090	90L4	4603
46,7	243	1,8	30	NMRV-P090	90L4	4891
35,0	311	1,3	40	NMRV-P090	90L4	5383
28,0	373	1,0	50	NMRV-P090	90L4	5799
23,3	430	0,8	60	NMRV-P090	90L4	6163
90,0	138	2,9	10	NMRV-P090	100LA6	3929
60,0	203	2,3	15	NMRV-P090	100LA6	4498
45,0	261	1,6	20	NMRV-P090	100LA6	4951
36,0	318	1,3	25	NMRV-P090	100LA6	5333
30,0	363	1,3	30	NMRV-P090	100LA6	5667
22,5	458	1,0	40	NMRV-P090	100LA6	6238
18,0	549	0,8	50	NMRV-P090	100LA6	6719
70,0	170	3,1	40	NMRV-P110	90S2	5399
56,0	205	2,4	50	NMRV-P110	90S2	5816
46,7	239	2,0	60	NMRV-P110	90S2	6181
35,0	303	1,3	80	NMRV-P110	90S2	6803
28,0	358	1,0	100	NMRV-P110	90S2	7328
70,0	170	3,1	40	NMRV-P110	90S2	5399
56,0	205	2,4	50	NMRV-P110	90S2	5816
46,7	239	2,0	60	NMRV-P110	90S2	6181
35,0	303	1,3	80	NMRV-P110	90S2	6803
28,0	358	1,0	100	NMRV-P110	90S2	7328
56,0	217	3,1	25	NMRV-P110	90L4	5816
46,7	246	3,0	30	NMRV-P110	90L4	6181
35,0	323	2,2	40	NMRV-P110	90L4	6803
28,0	440	1,5	50	NMRV-P110	90L4	7328
23,3	454	1,4	60	NMRV-P110	90L4	7787
17,5	557	0,9	80	NMRV-P110	90L4	8571
14,0	655	0,7	100	NMRV-P110	90L4	9232
45,0	267	2,7	20	NMRV-P110	100LA6	6256
36,0	326	2,3	25	NMRV-P110	100LA6	6739
30,0	368	2,3	30	NMRV-P110	100LA6	7161
22,5	478	1,7	40	NMRV-P110	100LA6	7882
18,0	573	1,3	50	NMRV-P110	100LA6	8491
15,0	659	1,0	60	NMRV-P110	100LA6	9023
60,1	198	2,1	23,3	HW040+NMRV-P090	90L4	4495
45,1	260	1,9	31,1	HW040+NMRV-P090	90L4	4948
33,3	347	1,4	42,0	HW040+NMRV-P090	90L4	5472
30,1	376	1,5	46,6	HW040+NMRV-P090	90L4	5664
22,2	499	1,2	63,0	HW040+NMRV-P090	90L4	6264
18,0	580	0,9	77,6	HW040+NMRV-P090	90L4	6715
16,7	640	0,9	84,0	HW040+NMRV-P090	90L4	6894
15,0	658	0,9	93,2	HW040+NMRV-P090	90L4	7136
12,7	827	0,8	110,0	HW040+NMRV-P090	90L4	7542
11,1	866	0,8	126,0	HW040+NMRV-P090	90L4	7892
60,1	200	2,1	23,3	HW040+NMRV-P110	90L4	5680
45,1	260	2,1	31,1	HW040+NMRV-P110	90L4	6252
33,3	347	1,4	42,0	HW040+NMRV-P110	90L4	6914
30,1	381	2,1	46,6	HW040+NMRV-P110	90L4	7157
22,5	495	1,8	62,1	HW040+NMRV-P110	90L4	7877
18,0	604	1,6	77,6	HW040+NMRV-P110	90L4	8485
16,7	657	1,4	84,0	HW040+NMRV-P110	90L4	8711
15,0	666	1,6	93,2	HW040+NMRV-P110	90L4	9017



## 1,50 kW

n2 [1/min]	M2 [Nm]	f.s.	i			Fr [N]
13,3	800	1,4	105,0	HW040+NMRV-P110	90L4	9384
11,1	871	1,4	126,0	HW040+NMRV-P110	90L4	9972
10,2	1033	0,9	137,5	HW040+NMRV-P110	90L4	10266
9,0	1020	0,9	155,3	HW040+NMRV-P110	90L4	10320
8,3	1128	1,0	168,0	HW040+NMRV-P110	90L4	10320
6,4	1443	0,8	220,0	HW040+NMRV-P110	90L4	10320
9,3	891	1,4	300	NMRV-P050/110	80C2	10320
7,0	1153	1,0	400	NMRV-P050/110	80C2	10320
5,6	1373	0,8	500	NMRV-P050/110	80C2	10320
9,3	915	1,9	300	NMRV-P063/130	90S2	13500
7,0	1166	1,4	400	NMRV-P063/130	90S2	13500
5,6	1389	1,1	500	NMRV-P063/130	90S2	13500
4,7	1816	1,0	300	NMRV-P063/130	90L4	13500
3,5	2315	0,7	400	NMRV-P063/130	90L4	13500
9,3	1052	2,2	150	NMRV-P063/150	90L4	18000
7,0	1371	1,7	200	NMRV-P063/150	90L4	18000
5,6	1669	1,2	250	NMRV-P063/150	90L4	18000
4,7	1985	1,2	300	NMRV-P063/150	90L4	18000
3,5	2350	1,1	400	NMRV-P063/150	90L4	18000
2,8	2760	0,8	500	NMRV-P063/150	90L4	18000
2,3	3404	0,8	600	NMRV-P063/150	90L4	18000



## 1,84 kW

n2 [1/min]	M2 [Nm]	f.s.	i			Fr [N]
186,7	84	1,5	7,5	NMRV-P063	90LL4	2359
140,0	109	1,2	10	NMRV-P063	90LL4	2597
93,3	158	0,9	15	NMRV-P063	90LL4	2973
70,0	206	0,7	20	NMRV-P063	90LL4	3272
186,7	84	2,2	7,5	NMRV-P075	90LL4	2785
140,0	110	1,8	10	NMRV-P075	90LL4	3065
93,3	162	1,4	15	NMRV-P075	90LL4	3509
70,0	208	1,1	20	NMRV-P075	90LL4	3862
56,0	254	0,8	25	NMRV-P075	90LL4	4160
46,7	290	0,9	30	NMRV-P075	90LL4	4421
140,0	112	3,1	10	NMRV-P090	90LL4	3391
93,3	164	2,4	15	NMRV-P090	90LL4	3882
70,0	213	1,8	20	NMRV-P090	90LL4	4273
56,0	260	1,4	25	NMRV-P090	90LL4	4603
46,7	297	1,5	30	NMRV-P090	90LL4	4891
35,0	382	1,0	40	NMRV-P090	90LL4	5383
28,0	458	0,8	50	NMRV-P090	90LL4	5799
70,0	216	3,0	20	NMRV-P110	90LL4	5399
56,0	267	2,5	25	NMRV-P110	90LL4	5816
46,7	301	2,4	30	NMRV-P110	90LL4	6181
35,0	397	1,8	40	NMRV-P110	90LL4	6803
28,0	540	1,2	50	NMRV-P110	90LL4	7328
23,3	557	1,1	60	NMRV-P110	90LL4	7787
17,5	683	0,8	80	NMRV-P110	90LL4	8571
60,1	243	1,7	23,3	HW040+NMRV-P090	90LL4	4495
45,1	319	1,6	31,1	HW040+NMRV-P090	90LL4	4948
33,3	426	1,2	42,0	HW040+NMRV-P090	90LL4	5472
30,1	461	1,2	46,6	HW040+NMRV-P090	90LL4	5664
22,2	612	1,0	63,0	HW040+NMRV-P090	90LL4	6264
18,0	712	0,7	77,6	HW040+NMRV-P090	90LL4	6715
16,7	785	0,8	84,0	HW040+NMRV-P090	90LL4	6894



## 1,84 kW

n2 [1/min]	M2 [Nm]	f.s.	i			Fr [N]
15,0	807	0,7	93,2	HW040+NMRV-P090	90LL4	7136
60,1	245	1,7	23,3	HW040+NMRV-P110	90LL4	5680
45,1	319	1,7	31,1	HW040+NMRV-P110	90LL4	6252
33,3	426	1,2	42,0	HW040+NMRV-P110	90LL4	6914
30,1	467	1,7	46,6	HW040+NMRV-P110	90LL4	7157
22,5	607	1,5	62,1	HW040+NMRV-P110	90LL4	7877
18,0	740	1,3	77,6	HW040+NMRV-P110	90LL4	8485
16,7	806	1,2	84,0	HW040+NMRV-P110	90LL4	8711
15,0	817	1,3	93,2	HW040+NMRV-P110	90LL4	9017
13,3	981	1,1	105,0	HW040+NMRV-P110	90LL4	9384
11,1	1069	1,1	126,0	HW040+NMRV-P110	90LL4	9972
10,2	1268	0,7	137,5	HW040+NMRV-P110	90LL4	10266
9,0	1251	0,7	155,3	HW040+NMRV-P110	90LL4	10320
8,3	1384	0,8	168,0	HW040+NMRV-P110	90LL4	10320
9,3	1290	1,8	150	NMRV-P063/150	90LL4	18000
7,0	1682	1,4	200	NMRV-P063/150	90LL4	18000
5,6	2047	1,0	250	NMRV-P063/150	90LL4	18000
4,7	2435	1,0	300	NMRV-P063/150	90LL4	18000
3,5	2883	0,9	400	NMRV-P063/150	90LL4	18000



## 1,85 kW

n2 [1/min]	M2 [Nm]	f.s.	i			Fr [N]
120,0	130	1,7	7,5	NMRV-P075	100LB6	3227
90,0	169	1,4	10	NMRV-P075	100LB6	3551
60,0	244	1,1	15	NMRV-P075	100LB6	4065
45,0	314	0,9	20	NMRV-P075	100LB6	4474
120,0	131	2,9	7,5	NMRV-P090	100LB6	3570
90,0	171	2,4	10	NMRV-P090	100LB6	3929
60,0	250	1,8	15	NMRV-P090	100LB6	4498
45,0	322	1,3	20	NMRV-P090	100LB6	4951
36,0	393	1,0	25	NMRV-P090	100LB6	5333
30,0	448	1,1	30	NMRV-P090	100LB6	5667
22,5	565	0,8	40	NMRV-P090	100LB6	6238
60,0	253	3,0	15	NMRV-P110	100LB6	5684
45,0	330	2,2	20	NMRV-P110	100LB6	6256
36,0	402	1,9	25	NMRV-P110	100LB6	6739
30,0	453	1,9	30	NMRV-P110	100LB6	7161
22,5	589	1,3	40	NMRV-P110	100LB6	7882
18,0	707	1,1	50	NMRV-P110	100LB6	8491
15,0	813	0,8	60	NMRV-P110	100LB6	9023



## 2,20 kW

n2 [1/min]	M2 [Nm]	f.s.	i			Fr [N]
373,3	51	1,8	7,5	NMRV-P063	90L2	1873
280,0	67	1,5	10	NMRV-P063	90L2	2061
186,7	98	1,1	15	NMRV-P063	90L2	2359
140,0	128	0,8	20	NMRV-P063	90L2	2597
373,3	51	2,6	7,5	NMRV-P075	90L2	2210
280,0	68	2,2	10,0	NMRV-P075	90L2	2433
186,7	99	1,7	15	NMRV-P075	90L2	2785
140,0	129	1,3	20	NMRV-P075	90L2	3065



## 2,20 kW

n2 [1/min]	M2 [Nm]	f.s.	i			Fr [N]
112,0	158	1,0	25	NMRV-P075	90L2	3302
93,3	182	1,0	30	NMRV-P075	90L2	3509
70,0	234	0,8	40	NMRV-P075	90L2	3862
186,7	100	1,8	7,5	NMRV-P075	100LA4	2785
140,0	132	1,5	10	NMRV-P075	100LA4	3065
93,3	194	1,2	15	NMRV-P075	100LA4	3509
70,0	249	0,9	20	NMRV-P075	100LA4	3862
56,0	304	0,7	25	NMRV-P075	100LA4	4160
46,7	347	0,7	30	NMRV-P075	100LA4	4421
120,0	154	1,4	7,5	NMRV-P075	112M6	3227
90,0	201	1,1	10	NMRV-P075	112M6	3551
60,0	291	0,9	15	NMRV-P075	112M6	4065
45,0	374	0,7	20	NMRV-P075	112M6	4474
280,0	68	3,5	10	NMRV-P090	90L2	2692
186,7	100	2,7	15	NMRV-P090	90L2	3081
140,0	132	2,0	20	NMRV-P090	90L2	3391
112,0	161	1,5	25	NMRV-P090	90L2	3653
93,3	187	1,7	30	NMRV-P090	90L2	3882
70,0	240	1,1	40	NMRV-P090	90L2	4273
56,0	289	0,9	50	NMRV-P090	90L2	4603
46,7	338	0,7	60	NMRV-P090	90L2	4891
186,7	101	3,1	7,5	NMRV-P090	100LA4	3081
140,0	134	2,6	10	NMRV-P090	100LA4	3391
93,3	196	2,0	15	NMRV-P090	100LA4	3882
70,0	255	1,5	20	NMRV-P090	100LA4	4273
56,0	311	1,2	25	NMRV-P090	100LA4	4603
46,7	356	1,2	30	NMRV-P090	100LA4	4891
35,0	456	0,9	40	NMRV-P090	100LA4	5383
120,0	156	2,4	7,5	NMRV-P090	112M6	3570
90,0	203	2,0	10	NMRV-P090	112M6	3929
60,0	298	1,6	15	NMRV-P090	112M6	4498
45,0	383	1,1	20	NMRV-P090	112M6	4951
36,0	467	0,9	25	NMRV-P090	112M6	5333
30,0	532	0,9	30	NMRV-P090	112M6	5667
112,0	165	3,1	25	NMRV-P110	90L2	4616
93,3	189	2,9	30	NMRV-P110	90L2	4905
70,0	249	2,1	40	NMRV-P110	90L2	5399
56,0	300	1,6	50	NMRV-P110	90L2	5816
46,7	351	1,3	60	NMRV-P110	90L2	6181
35,0	444	0,9	80	NMRV-P110	90L2	6803
28,0	525	0,7	100	NMRV-P110	90L2	7328
93,3	196	3,3	15	NMRV-P110	100LA4	4905
70,0	258	2,5	20	NMRV-P110	100LA4	5399
56,0	319	2,1	25	NMRV-P110	100LA4	5816
46,7	360	2,0	30	NMRV-P110	100LA4	6181
35,0	474	1,5	40	NMRV-P110	100LA4	6803
28,0	645	1,0	50	NMRV-P110	100LA4	7328
23,3	666	0,9	60	NMRV-P110	100LA4	7787
90,0	205	3,5	10	NMRV-P110	112M6	4965
60,0	301	2,5	15	NMRV-P110	112M6	5684
45,0	392	1,8	20	NMRV-P110	112M6	6256
36,0	479	1,6	25	NMRV-P110	112M6	6739
30,0	539	1,6	30	NMRV-P110	112M6	7161
22,5	700	1,1	40	NMRV-P110	112M6	7882
18,0	840	0,9	50	NMRV-P110	112M6	8491
15,0	966	0,7	60	NMRV-P110	112M6	9023



### 3,00 kW

n2 [1/min]	M2 [Nm]	f.s.	i			Fr [N]
373,3	70	1,9	7,5	NMRV-P075	100LA2	2210
280,0	92	1,6	10	NMRV-P075	100LA2	2433
186,7	135	1,2	15	NMRV-P075	100LA2	2785
140,0	176	1,0	20	NMRV-P075	100LA2	3065
112,0	215	0,7	25	NMRV-P075	100LA2	3302
93,3	249	0,7	30	NMRV-P075	100LA2	3509
186,7	137	1,4	7,5	NMRV-P075	100LB4	2785
140,0	180	1,1	10	NMRV-P075	100LB4	3065
93,3	264	0,9	15	NMRV-P075	100LB4	3509
120,0	210	1,0	7,5	NMRV-P075	112MS6	3227
90,0	274	0,8	10	NMRV-P075	112MS6	3551
373,3	71	3,0	7,5	NMRV-P090	100LA2	2446
280,0	92	2,6	10	NMRV-P090	100LA2	2692
186,7	137	2,0	15	NMRV-P090	100LA2	3081
140,0	180	1,4	20	NMRV-P090	100LA2	3391
112,0	220	1,1	25	NMRV-P090	100LA2	3653
93,3	255	1,2	30	NMRV-P090	100LA2	3882
70,0	327	0,8	40	NMRV-P090	100LA2	4273
186,7	138	2,3	7,5	NMRV-P090	100LB4	3081
140,0	182	1,9	10	NMRV-P090	100LB4	3391
93,3	267	1,5	15	NMRV-P090	100LB4	3882
70,0	348	1,1	20	NMRV-P090	100LB4	4273
56,0	425	0,9	25	NMRV-P090	100LB4	4603
46,7	485	0,9	30	NMRV-P090	100LB4	4891
120,0	212	1,8	7,5	NMRV-P090	112MS6	3570
90,0	277	1,5	10	NMRV-P090	112MS6	3929
60,0	406	1,1	15	NMRV-P090	112MS6	4498
45,0	522	0,8	20	NMRV-P090	112MS6	4951
140,0	182	2,7	20	NMRV-P110	100LA2	4285
112,0	225	2,2	25	NMRV-P110	100LA2	4616
93,3	258	2,1	30	NMRV-P110	100LA2	4905
70,0	340	1,6	40	NMRV-P110	100LA2	5399
56,0	409	1,2	50	NMRV-P110	100LA2	5816
46,7	479	1,0	60	NMRV-P110	100LA2	6181
140,0	182	3,3	10	NMRV-P110	100LB4	4285
93,3	267	2,5	15	NMRV-P110	100LB4	4905
70,0	352	1,8	20	NMRV-P110	100LB4	5399
56,0	435	1,6	25	NMRV-P110	100LB4	5816
46,7	491	1,5	30	NMRV-P110	100LB4	6181
35,0	647	1,1	40	NMRV-P110	100LB4	6803
28,0	880	0,8	50	NMRV-P110	100LB4	7328
120,0	212	3,1	7,5	NMRV-P110	132S6	4511
90,0	280	2,5	10	NMRV-P110	132S6	4965
60,0	411	1,8	15	NMRV-P110	132S6	5684
45,0	535	1,4	20	NMRV-P110	132S6	6256
36,0	653	1,2	25	NMRV-P110	132S6	6739
30,0	735	1,1	30	NMRV-P110	132S6	7161
22,5	955	0,8	40	NMRV-P110	132S6	7882
120,0	212	3,1	7,5	NMRV-P110	132S6	4511
90,0	280	2,5	10	NMRV-P110	132S6	4965
60,0	411	1,8	15	NMRV-P110	132S6	5684
45,0	535	1,4	20	NMRV-P110	132S6	6256
36,0	653	1,2	25	NMRV-P110	132S6	6739
30,0	735	1,1	30	NMRV-P110	132S6	7161
22,5	955	0,8	40	NMRV-P110	132S6	7882



## 4,00 kW

n2 [1/min]	M2 [Nm]	f.s.	i			Fr [N]
373,3	93	1,4	7,5	NMRV-P075	112M2	2210
280,0	123	1,2	10	NMRV-P075	112M2	2433
186,7	180	0,9	15	NMRV-P075	112M2	2785
140,0	235	0,7	20	NMRV-P075	112M2	3065
373,3	93	1,4	7,5	NMRV-P075	112M2	2210
280,0	123	1,2	10	NMRV-P075	112M2	2433
186,7	180	0,9	15	NMRV-P075	112M2	2785
140,0	235	0,7	20	NMRV-P075	112M2	3065
186,7	182	1,0	7,5	NMRV-P075	112M4	2785
140,0	240	0,8	10	NMRV-P075	112M4	3065
373,3	94	2,2	7,5	NMRV-P090	112M2	2446
280,0	123	1,9	10	NMRV-P090	112M2	2692
186,7	182	1,5	15	NMRV-P090	112M2	3081
140,0	240	1,1	20	NMRV-P090	112M2	3391
112,0	293	0,9	25	NMRV-P090	112M2	3653
93,3	340	0,9	30	NMRV-P090	112M2	3882
373,3	94	2,2	7,5	NMRV-P090	112M2	2446
280,0	123	1,9	10	NMRV-P090	112M2	2692
186,7	182	1,5	15	NMRV-P090	112M2	3081
140,0	240	1,1	20	NMRV-P090	112M2	3391
112,0	293	0,9	25	NMRV-P090	112M2	3653
93,3	340	0,9	30	NMRV-P090	112M2	3882
186,7	184	1,7	7,5	NMRV-P090	112M4	3081
140,0	243	1,4	10	NMRV-P090	112M4	3391
93,3	356	1,1	15	NMRV-P090	112M4	3882
70,0	464	0,8	20	NMRV-P090	112M4	4273
186,7	184	2,7	15	NMRV-P110	112M2	3893
140,0	243	2,0	20	NMRV-P110	112M2	4285
112,0	300	1,7	25	NMRV-P110	112M2	4616
93,3	344	1,6	30	NMRV-P110	112M2	4905
70,0	453	1,2	40	NMRV-P110	112M2	5399
56,0	546	0,9	50	NMRV-P110	112M2	5816
46,7	638	0,7	60	NMRV-P110	112M2	6181
186,7	184	2,7	15	NMRV-P110	112M2	3893
140,0	243	2,0	20	NMRV-P110	112M2	4285
112,0	300	1,7	25	NMRV-P110	112M2	4616
93,3	344	1,6	30	NMRV-P110	112M2	4905
70,0	453	1,2	40	NMRV-P110	112M2	5399
56,0	546	0,9	50	NMRV-P110	112M2	5816
46,7	638	0,7	60	NMRV-P110	112M2	6181
186,7	184	3,0	7,5	NMRV-P110	112M4	3893
140,0	243	2,5	10	NMRV-P110	112M4	4285
93,3	356	1,8	15	NMRV-P110	112M4	4905
70,0	469	1,4	20	NMRV-P110	112M4	5399
56,0	580	1,2	25	NMRV-P110	112M4	5816
46,7	655	1,1	30	NMRV-P110	112M4	6181
35,0	862	0,8	40	NMRV-P110	112M4	6803
120,0	283	2,3	7,5	NMRV-P110	132L6	4511
90,0	374	1,9	10	NMRV-P110	132L6	4965
60,0	548	1,4	15	NMRV-P110	132L6	5684
45,0	713	1,0	20	NMRV-P110	132L6	6256
36,0	870	0,9	25	NMRV-P110	132L6	6739
30,0	980	0,9	30	NMRV-P110	132L6	7161



### 4,80 kW

n2 [1/min]	M2 [Nm]	f.s.	i			Fr [N]
186,7	219	0,8	7,5	NMRV-P075	112MS4	2785
186,7	221	1,4	7,5	NMRV-P090	112MS4	3081
140,0	291	1,2	10	NMRV-P090	112MS4	3391
93,3	427	0,9	15	NMRV-P090	112MS4	3882
70,0	557	0,7	20	NMRV-P090	112MS4	4273
186,7	221	2,5	7,5	NMRV-P110	112MS4	3893
140,0	291	2,1	10	NMRV-P110	112MS4	4285
93,3	427	1,5	15	NMRV-P110	112MS4	4905
70,0	563	1,1	20	NMRV-P110	112MS4	5399
56,0	696	1,0	25	NMRV-P110	112MS4	5816
46,7	786	0,9	30	NMRV-P110	112MS4	6181



### 5,50 kW

n2 [1/min]	M2 [Nm]	f.s.	i			Fr [N]
373,3	128	1,0	7,5	NMRV-P075	112MS2	2210
280,0	169	0,9	10	NMRV-P075	112MS2	2433
373,3	129	1,6	7,5	NMRV-P090	112MS2	2446
280,0	169	1,4	10	NMRV-P090	112MS2	2692
186,7	250	1,1	15	NMRV-P090	112MS2	3081
140,0	330	0,8	20	NMRV-P090	112MS2	3391
373,3	129	3,0	7,5	NMRV-P110	132SA2	3090
280,0	171	2,6	10	NMRV-P110	132SA2	3401
186,7	253	1,9	15	NMRV-P110	132SA2	3893
140,0	334	1,4	20	NMRV-P110	132SA2	4285
112,0	413	1,2	25	NMRV-P110	132SA2	4616
93,3	473	1,2	30	NMRV-P110	132SA2	4905
70,0	623	0,8	40	NMRV-P110	132SA2	5399
373,3	129	3,0	7,5	NMRV-P110	132SA2	3090
280,0	171	2,6	10	NMRV-P110	132SA2	3401
186,7	253	1,9	15	NMRV-P110	132SA2	3893
140,0	334	1,4	20	NMRV-P110	132SA2	4285
112,0	413	1,2	25	NMRV-P110	132SA2	4616
93,3	473	1,2	30	NMRV-P110	132SA2	4905
70,0	623	0,8	40	NMRV-P110	132SA2	5399
186,7	253	2,2	7,5	NMRV-P110	132S4	3893
140,0	334	1,8	10	NMRV-P110	132S4	4285
93,3	490	1,3	15	NMRV-P110	132S4	4905
70,0	645	1,0	20	NMRV-P110	132S4	5399
56,0	797	0,9	25	NMRV-P110	132S4	5816
46,7	900	0,8	30	NMRV-P110	132S4	6181
120,0	390	1,7	7,5	NMRV-P110	132M6	4511
90,0	514	1,4	10	NMRV-P110	132M6	4965
60,0	753	1,0	15	NMRV-P110	132M6	5684
45,0	980	0,7	20	NMRV-P110	132M6	6256



### 7,50 kW

n2 [1/min]	M2 [Nm]	f.s.	i			Fr [N]
373,3	177	2,2	7,5	NMRV-P110	132SB2	3090
280,0	233	1,9	10	NMRV-P110	132SB2	3401
186,7	345	1,4	15	NMRV-P110	132SB2	3893
140,0	455	1,1	20	NMRV-P110	132SB2	4285



## 7,50 kW

n2 [1/min]	M2 [Nm]	f.s.	i			Fr [N]
112,0	563	0,9	25	NMRV-P110	132SB2	4616
93,3	645	0,9	30	NMRV-P110	132SB2	4905
186,7	345	1,6	7,5	NMRV-P110	132L4	3893
140,0	455	1,3	10	NMRV-P110	132L4	4285
93,3	668	1,0	15	NMRV-P110	132L4	4905
70,0	880	0,7	20	NMRV-P110	132L4	5399

## 9,20 kW

n2 [1/min]	M2 [Nm]	f.s.	i			Fr [N]
373,3	217	1,8	7,5	NMRV-P110	132L2	3090
280,0	286	1,5	10	NMRV-P110	132L2	3401
186,7	424	1,2	15	NMRV-P110	132L2	3893
140,0	559	0,9	20	NMRV-P110	132L2	4285
112,0	690	0,7	25	NMRV-P110	132L2	4616
186,7	424	1,3	7,5	NMRV-P110	132M4	3893
140,0	559	1,1	10	NMRV-P110	132M4	4285
93,3	819	0,8	15	NMRV-P110	132M4	4905

## 11,00 kW

n2 [1/min]	M2 [Nm]	f.s.	i			Fr [N]
373,3	259	1,5	7,5	NMRV-P110	132M2	3090
280,0	341	1,3	10	NMRV-P110	132M2	3401
186,7	506	1,0	15	NMRV-P110	132M2	3893
140,0	668	0,7	20	NMRV-P110	132M2	4285



**NRVpower - Prestazioni / Performance / Performances /  
Leistungen / Prestaciones / 性能 (n1=2800 rpm)**
**NRV-P063**

M2 [Nm]	i	P1 [kW]	n2 [1/min]	Fr2 [N]	Fr1 [N]
94	7,5	4,0	373,3	1873	395
99	10	3,3	280,0	2061	471
109	15	2,4	186,7	2359	516
104	20	1,8	140,0	2597	556
96	25	1,4	112,0	2797	613
121	30	1,5	93,3	2973	700
113	40	1,1	70,0	3272	700
105	50	0,85	56,0	3524	700
99	60	0,70	46,7	3745	700
88	80	0,50	35,0	4122	700
79	100	0,39	28,0	4440	700

**NRV-P110**

M2 [Nm]	i	P1 [kW]	n2 [1/min]	Fr2 [N]	Fr1 [N]
391	7,5	16,6	373,3	3090	950
437	10	14,1	280,0	3401	1194
489	15	10,6	186,7	3893	1337
483	20	8,0	140,0	4285	1485
506	25	6,7	112,0	4616	1700
552	30	6,4	93,3	4905	1700
529	40	4,7	70,0	5399	1700
495	50	3,6	56,0	5816	1700
473	60	3,0	46,7	6181	1700
399	80	2,0	35,0	6803	1700
368	100	1,5	28,0	7328	1700

**NRV-P075**

M2 [Nm]	i	P1 [kW]	n2 [1/min]	Fr2 [N]	Fr1 [N]
131	7,5	5,6	373,3	2210	560
151	10	4,9	280,0	2433	729
165	15	3,7	186,7	2785	795
173	20	2,9	140,0	3065	935
159	25	2,2	112,0	3302	980
185	30	2,2	93,3	3509	980
182	40	1,7	70,0	3862	980
165	50	1,3	56,0	4160	980
159	60	1,1	46,7	4421	980
141	80	0,67	35,0	4865	980
131	100	0,62	28,0	5241	980

**NRV-P090**

M2 [Nm]	i	P1 [kW]	n2 [1/min]	Fr2 [N]	Fr1 [N]
210	7,5	8,9	373,3	2446	715
235	10	7,7	280,0	2692	900
270	15	5,9	186,7	3081	1034
260	20	4,3	140,0	3391	1120
250	25	3,4	112,0	3653	1270
310	30	3,7	93,3	3882	1270
275	40	2,5	70,0	4273	1270
265	50	2,0	56,0	4603	1270
245	60	1,6	46,7	4891	1270
225	80	1,2	35,0	5383	1270
200	100	0,89	28,0	5799	1270

**NRVpower - Prestazioni / Performance / Performances / Leistungen / Prestaciones / 性能 (n1=1400 rpm)**

**NRV-P063**

M2 [Nm]	i	P1 [kW]	n2 [1/min]	Fr2 [N]	Fr1 [N]
128	7,5	2,8	186,7	2359	500
135	10	2,3	140,0	2597	595
150	15	1,7	93,3	2973	660
146	20	1,3	70,0	3272	700
134	25	1,0	56,0	3524	700
160	30	1,0	46,7	3745	700
149	40	0,77	35,0	4122	700
143	50	0,63	28,0	4440	700
135	60	0,52	23,3	4719	700
122	80	0,39	17,5	5193	700
118	100	0,33	14,0	5595	700

**NRV-P110**

M2 [Nm]	i	P1 [kW]	n2 [1/min]	Fr2 [N]	Fr1 [N]
552	7,5	12,0	186,7	3893	1200
598	10	9,8	140,0	4285	1463
656	15	7,4	93,3	4905	1604
644	20	5,5	70,0	5399	1700
679	25	4,7	56,0	5816	1700
725	30	4,4	46,7	6181	1700
702	40	3,3	35,0	6803	1700
660	50	2,3	28,0	7328	1700
616	60	2,0	23,3	7787	1700
515	80	1,4	17,5	8571	1700
483	100	1,1	14,0	9232	1700

**NRV-P075**

M2 [Nm]	i	P1 [kW]	n2 [1/min]	Fr2 [N]	Fr1 [N]
185	7,5	4,1	186,7	2785	700
201	10	3,4	140,0	3065	857
230	15	2,6	93,3	3509	979
236	20	2,1	70,0	3862	980
214	25	1,6	56,0	4160	980
247	30	1,6	46,7	4421	980
245	40	1,2	35,0	4865	980
225	50	0,94	28,0	5241	980
214	60	0,79	23,3	5569	980
195	80	0,58	17,5	6130	980
180	100	0,47	14,0	6603	980

**NRV-P090**

M2 [Nm]	i	P1 [kW]	n2 [1/min]	Fr2 [N]	Fr1 [N]
319	7,5	6,9	186,7	3081	900
341	10	5,6	140,0	3391	1082
396	15	4,4	93,3	3882	1257
391	20	3,4	70,0	4273	1270
374	25	2,6	56,0	4603	1270
432	30	2,7	46,7	4891	1270
396	40	1,9	35,0	5383	1270
374	50	1,5	28,0	5799	1270
352	60	1,2	23,3	6163	1270
285	80	0,82	17,5	6783	1270
270	100	0,66	14,0	7306	1270

**NRVpower - Prestazioni / Performance / Performances / Leistungen / Prestaciones / 性能 (n1=900 rpm)**
**NRV-P063**

M2 [Nm]	i	P1 [kW]	n2 [1/min]	Fr2 [N]	Fr1 [N]
151	7,5	2,2	120,0	2734	580
153	10	1,7	90,0	3009	661
171	15	1,3	60,0	3444	700
163	20	0,99	45,0	3791	700
149	25	0,74	36,0	4084	700
177	30	0,78	30,0	4339	700
171	40	0,61	22,5	4776	700
161	50	0,49	18,0	5145	700
153	60	0,41	15,0	5467	700
137	80	0,30	11,3	6018	700
124	100	0,24	9,0	6270	700

**NRV-P110**

M2 [Nm]	i	P1 [kW]	n2 [1/min]	Fr2 [N]	Fr1 [N]
650	7,5	9,2	120,0	4511	1390
713	10	7,6	90,0	4965	1700
759	15	5,5	60,0	5684	1700
725	20	4,1	45,0	6256	1700
759	25	3,5	36,0	6739	1700
840	30	3,4	30,0	7161	1700
794	40	2,5	22,5	7882	1700
748	50	2,0	18,0	8491	1700
682	60	1,6	15,0	9023	1700
567	80	1,0	11,3	9931	1700
515	100	0,82	9,0	10320	1700

**NRV-P075**

M2 [Nm]	i	P1 [kW]	n2 [1/min]	Fr2 [N]	Fr1 [N]
215	7,5	3,1	120,0	3227	810
230	10	2,5	90,0	3551	975
264	15	2,0	60,0	4065	980
268	20	1,6	45,0	4474	980
241	25	1,2	36,0	4820	980
285	30	1,2	30,0	5122	980
277	40	0,95	22,5	5637	980
255	50	0,75	18,0	6073	980
247	60	0,63	15,0	6453	980
220	80	0,46	11,3	7103	980
196	100	0,36	9,0	7380	980

**NRV-P090**

M2 [Nm]	i	P1 [kW]	n2 [1/min]	Fr2 [N]	Fr1 [N]
374	7,5	5,3	120,0	3570	1040
407	10	4,4	90,0	3929	1270
462	15	3,4	60,0	4498	1270
429	20	2,5	45,0	4951	1270
407	25	1,9	36,0	5333	1270
485	30	2,0	30,0	5667	1270
451	40	1,5	22,5	6238	1270
429	50	1,2	18,0	6719	1270
385	60	0,93	15,0	7140	1270
315	80	0,62	11,3	7859	1270
280	100	0,48	9,0	8180	1270

**NRVpower - Prestazioni / Performance / Performances /  
 Leistungen / Prestaciones / 性能 (n1=500 rpm)**
**NRV-P063**

M2 [Nm]	i	P1 [kW]	n2 [1/min]	Fr2 [N]	Fr1 [N]
184	7,5	1,5	66,7	3325	700
185	10	1,2	50,0	3660	700
200	15	0,90	33,3	4190	700
194	20	0,68	25,0	4611	700
178	25	0,52	20,0	4967	700
213	30	0,56	16,7	5279	700
206	40	0,44	12,5	5810	700
195	50	0,36	10,0	6259	700
180	60	0,29	8,3	6270	700
151	80	0,21	6,3	6270	700
128	100	0,16	5,0	6270	700

**NRV-P110**

M2 [Nm]	i	P1 [kW]	n2 [1/min]	Fr2 [N]	Fr1 [N]
794	7,5	6,4	66,7	5488	1700
851	10	5,2	50,0	6040	1700
909	15	3,8	33,3	6914	1700
863	20	2,8	25,0	7610	1700
909	25	2,4	20,0	8198	1700
1000	30	2,4	16,7	8711	1700
932	40	1,7	12,5	9588	1700
880	50	1,4	10,0	10320	1700
781	60	1,1	8,3	10320	1700
662	80	0,7	6,3	10320	1700
599	100	0,6	5,0	10320	1700

**NRV-P075**

M2 [Nm]	i	P1 [kW]	n2 [1/min]	Fr2 [N]	Fr1 [N]
260	7,5	2,1	66,7	3925	980
270	10	1,7	50,0	4320	980
318	15	1,4	33,3	4945	980
326	20	1,1	25,0	5443	980
293	25	0,83	20,0	5863	980
344	30	0,87	16,7	6231	980
337	40	0,69	12,5	6858	980
314	50	0,55	10,0	7380	980
301	60	0,46	8,3	7380	980
247	80	0,32	6,3	7380	980
210	100	0,24	5,0	7380	980

**NRV-P090**

M2 [Nm]	i	P1 [kW]	n2 [1/min]	Fr2 [N]	Fr1 [N]
451	7,5	3,7	66,7	4343	1270
479	10	3,0	50,0	4780	1270
539	15	2,3	33,3	5472	1270
517	20	1,7	25,0	6022	1270
484	25	1,3	20,0	6487	1270
579	30	1,4	16,7	6894	1270
528	40	1,03	12,5	7588	1270
495	50	0,81	10,0	8174	1270
440	60	0,64	8,3	8180	1270
365	80	0,44	6,3	8180	1270
330	100	0,35	5,0	8180	1270

IHW+NRVpower - Prestazioni / Performance / Performances /  
Leistungen / Prestaciones / 性能 (n1=1400 rpm)

**IHW040 + NRV-P090**

M2 [Nm]	i	P1 [kW]	n2 [1/min]	Fr2 [N]	Fr1 [N]
411	23,29	3,1	60,1	4343	300
496	31,05	2,9	45,1	4780	400
492	42,00	2,1	33,3	4780	400
558	46,58	2,2	30,1	5472	400
617	63,00	1,9	22,2	5472	400
513	77,63	1,3	18,0	6487	400
592	84,00	1,4	16,7	6022	400
599	93,15	1,4	15,0	6894	400
647	110,00	1,2	12,7	6022	400
663	126,00	1,1	11,1	6894	400
637	137,50	1,0	10,2	6487	400
514	155,25	0,8	9,0	8174	400
725	165,00	1,0	8,5	6894	400
457	186,30	0,6	7,5	8180	400
661	220,00	0,7	6,4	7588	400
496	252,00	0,5	5,6	8180	400
599	275,00	0,6	5,1	8174	400
552	304,55	0,5	4,6	8174	400
524	330,00	0,4	4,2	8180	400
632	383,30	0,4	3,7	8174	400
642	437,50	0,4	3,2	8174	400
550	459,96	0,3	3,0	8180	400
558	525,00	0,3	2,7	8180	400
435	613,28	0,2	2,3	8180	400
439	700,00	0,2	2,0	8180	400
356	766,60	0,2	1,8	8180	400
359	875,00	0,1	1,6	8180	400

**IHW040 + NRV-P110**

M2 [Nm]	i	P1 [kW]	n2 [1/min]	Fr2 [N]	Fr1 [N]
415	23,29	3,1	60,1	5488	300
541	31,05	3,1	45,1	6040	300
492	42,00	2,1	33,3	6040	500
791	46,58	3,1	30,1	6914	300
904	62,10	2,7	22,5	7610	500
968	77,63	2,4	18,0	8198	500
930	84,00	2,1	16,7	7610	500
1035	93,15	2,3	15,0	8711	500
1112	105,00	2,1	13,3	8198	500
1189	126,00	2,0	11,1	8711	500
947	137,50	1,4	10,2	8198	500
920	155,25	1,4	9,0	10320	500
1095	168,00	1,5	8,3	9588	500
813	186,30	1,0	7,5	10320	500
1175	220,00	1,2	6,4	9588	500
888	252,00	0,9	5,6	10320	500
1079	275,00	0,9	5,1	10320	500
978	304,55	0,8	4,6	10320	500
941	330,00	0,7	4,2	10320	500
957	383,30	0,6	3,7	10320	500
780	440,00	0,5	3,2	10320	500
990	459,96	0,6	3,0	10320	500
927	525,00	0,5	2,7	10320	500
816	613,28	0,4	2,3	10320	500
827	700,00	0,3	2,0	10320	500
646	766,60	0,3	1,8	10320	500
652	875,00	0,2	1,6	10320	500

**NRVpower/NMRVpower - Prestazioni / Performance / Performances /  
Leistungen / Prestaciones / 性能 (n1=1400 rpm)**
**NRV-P030/063**

M2 [Nm]	i	P1 [kW]	n2 [1/min]	Fr2 [N]	Fr1 [N]
255	300	0,26	4,7	6270	210
255	400	0,20	3,5	6270	210
236	500	0,16	2,8	6270	210
255	600	0,14	2,3	6270	210
236	750	0,11	1,9	6270	210
217	900	0,09	1,6	6270	210
255	1200	0,08	1,2	6270	210
236	1500	0,07	0,93	6270	210
217	1800	0,06	0,78	6270	210
255	2400	0,05	0,58	6270	210
236	3000	0,04	0,47	6270	210
177	4000	0,03	0,35	6270	210
150	5000	0,02	0,28	6270	210

**NRV-P050/110**

M2 [Nm]	i	P1 [kW]	n2 [1/min]	Fr2 [N]	Fr1 [N]
1265	300	1,06	4,7	10320	490
1185	400	0,77	3,5	10320	490
1100	500	0,60	2,8	10320	490
1185	600	0,54	2,3	10320	490
1265	750	0,48	1,9	10320	490
1265	900	0,42	1,6	10320	490
1185	1200	0,31	1,2	10320	490
1265	1500	0,29	0,93	10320	490
1265	1800	0,26	0,78	10320	490
1185	2400	0,19	0,58	10320	490
1100	3000	0,14	0,47	10320	490
819	4000	0,09	0,35	10320	490
746	5000	0,07	0,28	10320	490

**NRV-P040/075**

M2 [Nm]	i	P1 [kW]	n2 [1/min]	Fr2 [N]	Fr1 [N]
444	300	0,40	4,7	7380	350
414	400	0,30	3,5	7380	350
368	500	0,24	2,8	7380	350
444	600	0,21	2,3	7380	350
444	750	0,18	1,9	7380	350
444	900	0,16	1,6	7380	350
414	1200	0,12	1,2	7380	350
444	1500	0,11	0,93	7380	350
444	1800	0,10	0,78	7380	350
414	2400	0,07	0,58	7380	350
368	3000	0,06	0,47	7380	350
288	4000	0,04	0,35	7380	350
230	5000	0,03	0,28	7380	350

**NRV-P063/130**

M2 [Nm]	i	P1 [kW]	n2 [1/min]	Fr2 [N]	Fr1 [N]
1760	300	1,45	4,7	13500	700
1650	400	1,07	3,5	13500	700
1550	500	0,84	2,8	13500	700
1650	600	0,74	2,3	13500	700
1760	750	0,65	1,9	13500	700
1760	900	0,57	1,6	13500	700
1650	1200	0,41	1,2	13500	700
1760	1500	0,38	0,93	13500	700
1760	1800	0,34	0,78	13500	700
1650	2400	0,25	0,58	13500	700
1550	3000	0,19	0,47	13500	700
1220	4000	0,13	0,35	13500	700
1100	5000	0,10	0,28	13500	700

**NRV-P040/090**

M2 [Nm]	i	P1 [kW]	n2 [1/min]	Fr2 [N]	Fr1 [N]
610	300	0,55	4,7	8180	350
610	400	0,42	3,5	8180	350
560	500	0,33	2,8	8180	350
610	600	0,29	2,3	8180	350
560	750	0,23	1,9	8180	350
505	900	0,18	1,6	8180	350
610	1200	0,17	1,2	8180	350
560	1500	0,13	0,93	8180	350
505	1800	0,11	0,78	8180	350
610	2400	0,10	0,58	8180	350
560	3000	0,08	0,47	8180	350
460	4000	0,05	0,35	8180	350
410	5000	0,04	0,28	8180	350

**NRV-P063/150**

M2 [Nm]	i	P1 [kW]	n2 [1/min]	Fr2 [N]	Fr1 [N]
2340	150	3,34	9,3	18000	700
2340	200	2,56	7,0	18000	700
2050	250	1,84	5,6	18000	700
2340	300	1,77	4,7	18000	700
2670	400	1,70	3,5	18000	700
2330	500	1,27	2,8	18000	700
2670	600	1,18	2,3	18000	700
2330	750	0,87	1,9	18000	700
2100	900	0,62	1,6	18000	700
2670	1200	0,66	1,2	18000	700
2100	1800	0,37	0,8	18000	700
2670	2400	0,39	0,6	18000	700
2330	3000	0,29	0,5	18000	700
1880	4000	0,19	0,4	18000	700
1650	5000	0,15	0,3	18000	700